



„Invacare® Leo“

It Elektrinis vežimėlis
Naudojimosi instrukcija



Šį vadovą PRIVALOMA įteikti šio gaminio naudotojui.
PRIEŠ naudodami šį gaminį perskaitykite šį vadovą ir saugokite jį, jei reikės
informacijos vėliau.



Yes, you can.®

© 2021 „Invacare Corporation“

Visos teisės saugomos. Draudžiama kopijuoti, pakartotinai skelbti ar keisti šią informaciją arba jos dalį negavus išankstinio rašytinio „Invacare“ leidimo. Prekių ženklai pažymėti simboliais ™ ir ®. Jei nenurodyta kitaip, visi prekių ženklai priklauso „Invacare Corporation“ ar jos filialams arba yra jų licencijuoti.

„Making Life's Experiences Possible“ yra registruotasis prekės ženklas JAV.

Turiny

1 Bendroji informacija	5
1.1 Įvadas	5
1.2 Šiame vadove naudojami simboliai	5
1.3 Atitiktis	5
1.3.1 Konkretaus gaminio standartai	6
1.4 Tinkamumas naudoti	6
1.5 Garantijos informacija	7
1.6 Eksploatacijos trukmė	7
1.7 Atsakomybės ribojimas	7
2 Sauga	8
2.1 Bendrosios saugos pastabos	8
2.2 Saugos informacija apie elektros sistemą	10
2.3 Saugos nuorodos dėl elektromagnetinio suderinamumo	12
2.4 Saugos informacija apie važiavimą ir laisvos eigos režimą	13
2.5 Saugos informacija, susijusi su priežiūra ir technine priežiūra	14
2.6 Saugos informacija, susijusi su elektrinio vežimėlio keitimu ir modifikavimu	15
3 Gaminio apžvalga	17
3.1 Naudojimo paskirtis	17
3.2 Indikacijos	17
3.3 Tipo klasifikacija	17
3.4 Ant gaminio esančios etiketės	17
3.5 Pagrindinės elektrinio vežimėlio dalys	20
3.6 Valdymo pulto išdėstymas	20
3.6.1 Būsenos ekranas	21
3.6.2 Akumuliatoriaus įkrovimo rodiklis	21
4 Priedai	22
4.1 Laikyseną palaikantys diržai	22

4.1.1 Kūno padėties diržų tipai	22
4.1.2 Tinkamas kūno padėties diržų reguliavimas	22
4.1.3 Kūno padėties diržo uždėjimas	22
4.2 Vaikštyinės rėmas	23
4.2.1 Vaikštyinės pritvirtinimas	23
4.2.2 Vaikštyinės rėmo nuėmimas	24
4.2.3 Galinio atšvaito padėties nustatymas	24
5 Parengimas (ir montavimas)	26
5.1 Porankio pločio reguliavimas	26
5.2 Rankos atramos kampo reguliavimas	26
5.3 Rankos atramos pagalvėlės keitimas	27
5.4 Sėdynės padėties reguliavimas pirmyn / atgal	27
5.5 Sėdynės nuėmimas / uždėjimas	27
5.6 90° sėdynės šarnyrinės rankenos reguliavimas	28
5.7 Rankenos kampo reguliavimas	29
5.8 Sėdynės aukščio reguliavimas	29
5.9 Galvos atramos reguliavimas	30
5.10 Garsinių signalų įjungimas ir išjungimas	30
6 Naudojimas	32
6.1 Įlipimas ir išlipimas	32
6.2 Prieš važiuodami pirmąjį kartą	32
6.3 Kliūčių įveikimas	33
6.3.1 Didžiausias kliūtis aukštis	33
6.3.2 Saugos nurodymai užvažiuojant ant kliūčių	33
6.3.3 Teisingas kliūčių įveikimas	33
6.4 Važiavimas nuolydžiais aukštyn ir žemyn	33
6.5 Sustabdymas ir stovėjimas	34
6.6 Statymas viešajame transporte	34
6.7 Naudojimas viešuosiuose keliuose	35
6.8 Elektrinio vežimėlio stūmimas ranka	35
6.8.1 Variklių išjungimas	35
6.9 Važiavimas skuteriu	36
7 Valdymo sistema	37
7.1 Elektronikos apsaugos sistema	37
7.1.1 Pagrindinis saugiklis	37

7.2	Akumulatoriai	37	12 Techniniai Duomenys	55
7.2.1	Bendroji informacija apie įkrovimą	37	12.1 Techninės charakteristikos	55
7.2.2	Bendrosios įkrovimo instrukcijos	37	13 Techninė priežiūra	59
7.2.3	Akumuliatorių įkrovimas	38	13.1 Atlikti patikrinimai	59
7.2.4	Akumuliatorių atjungimas įkrovus	39		
7.2.5	Laikymas ir priežiūra	39		
7.2.6	Akumuliatorių naudojimo instrukcijos	39		
7.2.7	Akumuliatorių transportavimas	40		
7.2.8	Bendrosios akumuliatorių naudojimo instrukcijos	40		
7.2.9	Akumuliatorių išėmimas	41		
7.2.10	Elgsena su pakeistais akumulatoriais	41		
8	Transportavimas	42		
8.1	Transportavimas – bendroji informacija	42		
8.2	Elektrinio vežimėlio transportavimas	42		
8.3	Akumuliatorių išėmimas / įdėjimas	43		
8.4	Elektrinio vežimėlio perkėlimas į transporto priemonę	44		
8.5	Elektrinio vežimėlio pervežimas be keleivio	44		
9	Techninė priežiūra	45		
9.1	Techninės priežiūros įvadas	45		
9.2	Kontroliniai tikrinimai	45		
9.3	Ratai ir padangos	46		
9.4	Trumpalaikis laikymas	47		
9.5	Ilgalaikis laikymas	47		
9.6	Valymas ir dezinfekavimas	48		
9.6.1	Bendroji saugos informacija	48		
9.6.2	Valymo intervalai	49		
9.6.3	Valymas	49		
9.6.4	Dezinfekavimas	50		
10	Po naudojimo	51		
10.1	Atnaujinimas	51		
10.2	Išmetimas	51		
11	Trikčių diagnostika	52		
11.1	Diagnostika ir trikčių šalinimas	52		
11.1.1	Klaidų diagnostika	52		
11.1.2	Klaidų ir diagnostikos kodai	52		

1 Bendroji informacija

1.1 Įvadas

Šiame naudotojo vadove pateikiama svarbi produkto naudojimo informacija. Tam, kad naudojant produktą būtų užtikrinamas saugumas, atidžiai perskaitykite naudotojo vadovą ir laikykitės saugos instrukcijų.

Atkreipkite dėmesį, kad šiame dokumente gali būti skyrių, kurie nesusiję su jūsų produktu, nes šis dokumentas yra taikomas visiems galimiems modeliams (tuo metu, kai jis atspausdintas). Jeigu nenurodyta kitaip, kiekvienas šio dokumento skyrius taikomas visiems produkto modeliams.

Jūsų šalyje prieinamus modelius ir konfigūracijas galite rasti kiekvienai šaliai skirtuose pardavimo dokumentuose.

„Invacare“ pasilieka teisę be išankstinio įspėjimo pakeisti produktų specifikacijas.

Prieš skaitydami šį dokumentą įsitinkite, kad turite naujausią jo versiją. Naujausią jo versiją PDF formatu galite rasti „Invacare“ interneto svetainėje.

Jeigu atspausdintą dokumentą sunku skaityti dėl šrifto dydžio, atsisiųskite versiją PDF formatu iš interneto svetainės. Tuomet ekrane galėsite padidinti PDF failo šrifto dydį taip, kad jums būtų patogiau skaityti.

Norėdami gauti daugiau informacijos apie produktą, pvz., įspėjimus apie produkto saugą ir atšauktus produktus, susisieki su savo „Invacare“ atstovu. Žr. šio dokumento pabaigoje nurodytus adresus.

Jei naudojant produktą įvyksta pavojingas incidentas, praneškite apie tai gamintojui ir kompetentingai institucijai savo šalyje.

1.2 Šiame vadove naudojami simboliai

Šiame vadove vartojami simboliai ir įspėjamieji žodžiai, nurodantys pavojų ar nesaugius veiksmus, dėl kurių galima susižaloti arba sugadinti nuosavybę. Įspėjamieji žodžiai aprašyti toliau.



ĮSPĖJIMAS

Nurodo pavojingą situaciją, kurios neišvengus galima sunki trauma ar net mirtis.



PERSPĖJIMAS

Nurodo pavojingą situaciją, kurios neišvengus galima nedidelė trauma.



SVARBU

Nurodo pavojingą situaciją, kurios neišvengus galima žala nuosavybei.



Patarimai

Naudingi patarimai, rekomendacijos ir informacija, kaip efektyviai ir patogiai naudoti gaminį.



Įrankiai

Nurodomi įrankiai, komponentai ir elementai, kurių reikia norint atlikti tam tikrą darbą.

1.3 Atitiktis

Įmonės veikimui svarbiausia yra kokybė, kai dirbama su ISO 13485 disciplinomis.

Gaminys pažymėtas CE ženklų, jis atitinka Medicinos prietaisų reglamentą 2017/745 pateiktus 1 klasės reikalavimus. Gaminio pateikimo rinkai data nurodyta CE atitikties deklaracijoje.

Mes nuolat dirbame siekdami užtikrinti, kad įmonės poveikis aplinkai vietos ir pasaulio mastu būtų sumažintas iki mažiausio.

Naudojame tik REACH direktyvą atitinkančias medžiagas ir komponentus.

Mes laikomės dabartinių aplinkos apsaugos įstatymų EEJA ir RoHS.

1.3.1 Konkretaus gaminio standartai

Gaminys buvo išbandytas ir atitinka DIN EN 12184 (Elektriniai neįgalųjų vežimėliai, motoroleriai ir jų įkrovikliai) ir visus susijusius standartus.

Įrengus tinkamą apšvietimo sistemą, gaminį galima naudoti bendrojo naudojimo keliuose.

Norėdami gauti daugiau informacijos apie vietinius standartus ir taisykles, kreipkitės į vietinį „Invacare“ platintoją. Žr. šio dokumento pabaigoje nurodytus adresus.

1.4 Tinkamumas naudoti

Naudokitės tik nepriekaištingai veikiančiu elektriniu vežimėliu. Priešingu atveju gali kilti pavojus ir jums, ir aplinkiniams.

Pateiktas čia sąrašas nėra baigtinis. Jis apima tik kai kurias situacijas, kurios gali turėti įtakos jūsų elektrinio vežimėlio naudojimui.

Tam tikrose situacijose naudojimąsi elektriniu vežimėliu reikia nedelsiant nutraukti. Kitose situacijose elektriniu vežimėliu galima nuvažiuoti pas tiekėją.

Naudojimąsi elektriniu vežimėliu reikia nedelsiant nutraukti, jei jo naudojimas apribojamas dėl:

- netikėto važiavimo būdo;
- stabdžių gedimo.

Iš karto kreipkitės į įgaliotąjį „Invacare“ tiekėją, jei elektrinio vežimėlio naudojimas apribojamas dėl:

- gendančios arba sugedusios apšvietimo sistemos (jei įrengta);
- nukritusių reflektorių;
- nusidėvėjusio sriegio arba nepakankamo padangų slėgio;
- sugadintų rankų atramų (pvz., suplyšusių rankų atramų kamšalų);
- sugadintų kojų atramų laikiklių (pvz., nuplyšusių ar trūkstamų kulnų dirželių);
- sugadinto laikysenos diržo;
- sugadintos valdymo svirties (jei valdymo svirties negalima nustatyti į neutralią padėtį);
- pažeistų, susipynusių, sužnybtų ar atsipalaidavusių laidų;
- elektrinio vežimėlio slydimo į šoną stabdant;
- elektrinio vežimėlio krypimo į šoną važiuojant;
- sklindančių ar besikartojančių neįprastų garsų.

Ir bet koku kitu atveju, jei manote, kad su jūsų elektriniu vežimėliu kažkas negerai.

1.5 Garantijos informacija

Produktui suteikiama gamintojo garantija, remiantis atitinkamų šalių bendrosiomis verslo nuostatomis ir sąlygomis.

Garantijos reikalavimus pateikti galima tik per tiekėją, iš kurio įsigytas produktas.

1.6 Eksploatacijos trukmė

Tikėtina šio gaminio eksploatacijos trukmė yra penkeri metai, kai gaminys naudojamas kasdien laikantis saugos instrukcijų, techninės priežiūros darbų plano ir priežiūros instrukcijų, aprašytų šiame vadove. Eksploatacijos trukmė priklauso nuo naudojimo dažnumo ir intensyvumo.

1.7 Atsakomybės ribojimas

„Invacare“ neprisima atsakomybės dėl žalos, atsiradusios dėl:

- naudotojo vadovo nurodymų nesilaikymo;
- netinkamo naudojimo;
- natūralaus nusidėvėjimo ir plyšimo;
- neteisingo sumontavimo arba surinkimo, kurį atliko pirkėjas arba trečioji šalis;
- techninių modifikacijų;
- neįgaliotųjų modifikacijų ir / arba netinkamų atsarginių dalių naudojimo.

2 Sauga

2.1 Bendrosios saugos pastabos



PAVOJUS!

Mirties, sunkaus sužalojimo arba sugadinimo pavojus

Ant sėdynės sistemos apmušalų numestos degančios cigaretės gali sukelti gaisrą, o dėl jo – mirtį, sunkų sužalojimą arba sugadinimą. Kadangi besinaudojantieji elektriniu vežimėliu neturi galimybės jo palikti, gaisras ir dūmai jiems kelia ypač didelį pavojų žūti arba būti rimtai sužalotiems.

– Naudodamiesi šiuo elektriniu vežimėliu
NERŪKYKITE.



DĖMESIO!

Sužalojimo, sugadinimo arba mirties rizika

Netinkamas stebėjimas ar priežiūra gali tapti sužalojimo, sugadinimo arba mirties priežastimi prarijus detalę ar medžiagą arba užspringus.

– Atidžiai prižiūrėkite vaikus, gyvūnus arba žmones, turinčius fizinę ar protinę negalią.



DĖMESIO!

Sunkaus sužalojimo arba sugadinimo pavojus

Netinkamai naudojant šį gaminį kyla pavojus susižaloti arba sugadinti įrangą.

- Jei negalite suprasti įspėjimų, perspėjimų ar instrukcijų, prieš bandydami naudotis šia įranga susisiekite su sveikatos priežiūros specialistu ar paslaugų teikėju.
- Nenaudokite šio produkto ar kitos prieinamos pasirinktinės įrangos, kol iki galo neperskaitėte ir nesupratote šių instrukcijų ir papildomų dokumentų, tokių kaip naudotojo vadovas, aptarnavimo vadovai ar instrukcijų lapai, pateikti su šiuo produktu ar papildoma įranga.



DĖMESIO!

Jei važiuosite elektriniu vežimėliu veikiami vaistų ar alkoholio, galite susižaloti

– Niekada nevairuokite elektrinio vežimėlio, jei vartojote vaistų ar alkoholio.

**DĖMESIO!****Pavojus sugadinti ar susižaloti elektriniam vežimėliui netikėtai pradėjus važiuoti**

- Išjunkite elektrinį vežimėlį prieš sėsdami į jį, išlipdami iš jo ar keldami nepatogius objektus.
- Atkreipkite dėmesį, kad išjungus variklius jų stabdžiai išjungiami automatiškai. Todėl važiuoti laisvąją eiga rekomenduojama tik ant lygių paviršių, o ne nuokalnėmis. Niekada nepalikite savo elektrinio vežimėlio nuokalnėje su išjungtais varikliais. Pastūmę elektrinį vežimėlį, iš karto vėl įjunkite variklius.

**DĖMESIO!****Jei elektrinis vežimėlis išjungiamas juo važiuojant, kyla pavojus susižaloti, nes transporto priemonė staiga sustos**

- Jei reikia stabdyti avariniu būdu, tiesiog atleiskite pavarų svirtį ir leiskite elektriniam vežimėliui visiškai sustoti.
- Jei įtaisytas rankinis stabdys, traukite jį, kol elektrinis vežimėlis sustos.
- Judantį elektrinį vežimėlį išjunkite tik ekstremaliu atveju.

**DĖMESIO!****Jei elektrinis vežimėlis transportuojamas kitoje transporto priemonėje kai jame kas nors sėdi, galimi sužalojimai.**

- Niekada netransportuokite elektrinio vežimėlio, jei jame kas nors sėdi.

**DĖMESIO!****Pavojus iškristi iš elektrinio vežimėlio**

- Jei įrengtas laikysenos diržas, jį reikia tinkamai sureguliuoti ir užsisėgti kaskart naudojant elektrinį vežimėlį.

**DĖMESIO!****Sunkaus sužalojimo arba sugadinimo pavojus**

- Laikant arba naudojant elektrinį vežimėlį šalia atviros ugnies ar degių produktų gali kilti sunkių sužalojimų arba sugadinimo pavojus.
- Nelaikykite ir nenaudokite elektrinio vežimėlio šalia atviros ugnies ar degių produktų.

**ATSARGIAI!****Viršijus didžiausią leistiną apkrovą, kyla pavojus susižaloti**

- Neviršykite didžiausios leistinos apkrovos (žr. *12 Techniniai Duomenys, 55. psl*).
- Elektrinis vežimėlis skirtas naudoti tik vienam naudotojui, kurio didžiausias svoris neviršija didžiausios leidžiamos įrenginio apkrovos. Elektriniu vežimėliu gali važiuoti tik vienas asmuo.



ATSARGIAI!

Netinkamai keliant ar išmetant sunkius komponentus, galima susižaloti

– Atlikdami techninę priežiūrą, remontuodami ar keldami kurią nors elektrinio vežimėlio dalį, atsižvelkite į atskirų komponentų, ypač akumuliatorių, svorį. Visada kelkite tinkamai ir, jei reikia, prašykite pagalbos.



ATSARGIAI!

Pavojus susižaloti dėl judamųjų dalių

– Būkite atsargūs, kad asmenų nesužalotų elektrinio vežimėlio judančios dalys, pvz., ratai ar sėdynės keltuvas (jei yra), ypač jei aplinkui yra vaikų.



ATSARGIAI!

Pavojus susižaloti dėl įkaitusių paviršių

– Nepalikite elektrinio vežimėlio ilgą laiką tiesioginiuose saulės spinduliuose. Metalinės dalys ir paviršiai, pvz., sėdynė ir porankiai, gali labai įkaisti.



ATSARGIAI!

Prijungus elektros prietaisų, kyla gaisro ar gedimo pavojus

– Prie elektrinio vežimėlio nejunkite jokių elektros prietaisų, kurių „Invacare“ nėra aiškiai patvirtinusi kaip tinkamų šiam tikslui. Visus elektros instaliacijos darbus turi atlikti „Invacare“ įgaliotasis tiekėjas.

2.2 Saugos informacija apie elektros sistemą



DĖMESIO!

Mirties, sunkaus sužalojimo arba žalos pavojus
Netinkamai naudojamas elektrinis vežimėlis gali pradėti rūkti, kibirkščiuoti arba užsidegti. Kilus gaisrui galima mirti, rimtai susižaloti arba patirti žalos.

- NENAUDOKITE elektrinio vežimėlio ne pagal paskirtį.
- Jei elektrinis vežimėlis pradeda rūkti, kibirkščiuoti arba užsidega, nebenaudokite jo ir NEDELSDAMI susisiekite su techninės priežiūros specialistais.



DĖMESIO!

Gaisro pavojus

Įjungtos lempos įkaista. Uždengus lempas audiniu, pvz., drabužiu, kyla pavojus, kad audinys gali užsidegti.

- NEUŽDENKITE lempų audiniu.



DĖMESIO!

Mirties, sunkaus sužalojimo arba žalos pavojus kartu gabenant deguonies sistemas

Tekstilė ir kitos medžiagos, kurios paprastai nedegty, lengvai užsidega ir intensyviai dega deguonies prisotintame ore.

- Kasdien patikrinkite, ar deguonies vamzdeliuose nuo cilindro iki tiekimo vietos nėra protėkio ir laikykite vamzdelius atokiai nuo elektros kibirkščių ir bet kokių uždegimo šaltinių.

**DĒMESIO!**

Jvykus trumpajam jungimui kyla sužalojimo arba žalos pavojus.

Kabelių, prijungtų prie maitinimo modulio, jungties kaiščiai vis dar gali veikti, net jei sistema yra išjungta.

- Kabeliai su įtampingaisiais kaiščiais turi būti prijungti, pritvirtinti arba uždengti (naudojant nelaidžias medžiagas), kad būtų užtikrinta apsauga nuo kontakto su žmonėmis ar medžiagomis, kurios gali sukelti trumpąjį jungimą.
- Kai kabelius su įtampingaisiais kaiščiais reikia atjungti, pvz., išimant magistralės kabelį iš nuotolinio valdymo pulto dėl saugos priežasčių, kaiščius būtina pritvirtinti arba uždengti (naudojant nelaidžias medžiagas).

**DĒMESIO!**

Mirties, sunkaus sužalojimo arba žalos pavojus

Surūdijus vandens arba skysčių veikiamiems elektriniams komponentams, gresia mirties, sunkaus sužalojimo arba žalos pavojus.

- Užtikrinkite, kad kuo mažiau vandens ir (arba) kitų skysčių patektų ant elektrinių komponentų.
- Korozijos pažeistus elektrinius komponentus BŪTINA nedelsiant pakeisti.
- Elektrinių vežimėlių, ant kurių dažnai patenka vandens ar kitų skysčių, elektrinius komponentus gali tekti keisti dažniau.

**DĒMESIO!**

Mirties ar sunkaus sužalojimo pavojus

Nesilaikant šių įspėjimų gali kilti trumpasis jungimas, kuris gali sukelti mirtį, sunkų sužalojimą arba sugadinti elektros sistemą.

- TEIGIAMĄ (+) RAUDONĄ akumulatoriaus kabelį REIKIA jungti prie akumulatoriaus (-ių) TEIGIAMO (-U) (+) gnybto (-ų) / polio (-ių). NEIGIAMĄ (-) JUODĄ akumulatoriaus kabelį REIKIA jungti prie akumulatoriaus (-ių) NEIGIAMO (-U) (-) gnybto (-ų) / polio (-ių).
- NIEKADA neleiskite įrankiams ir (arba) akumulatoriaus kabeliui (-iams) liestis su ABIEM akumulatoriaus poliais tuo pačiu metu. Gali kilti trumpasis jungimas ir sukelti sunkų sužalojimą ar padaryti žalos.
- Uždėkite apsauginius dangtelius ant teigiamų ir neigiamų akumulatoriaus gnybtų.
- Jei kabelio (-ių) izoliacija pažeista, nedelsdami pakeiskite kabelį (-ius).
- NENUIMKITE saugiklio arba tvirtinimo detalių nuo TEIGIAMO (+) raudono akumulatoriaus kabelio tvirtinimo varžto.

**DĒMESIO!**

Mirties ar sunkaus sužalojimo pavojus

Trumpasis jungimas gali sukelti mirtį arba sunkų sužalojimą

- Norėdami išvengti elektros smūgio, patikrinkite kištuką ir laidą – ar jie neįpjauti ir (arba) laidai nesusiraizgę. Įpjautus arba susiraizgiusius laidus nedelsdami pakeiskite.



Pavojus sugadinti elektrinį vežimėlį

- Dėl elektros sistemos gedimo gali kilti įvairių triukščių, pvz., gali nepavykti išjungti arba įjungti šviesos, magnetiniai stabdžiai gali kelti triukšmą.
- Netinkamo veikimo atveju išjunkite ir iš naujo įjunkite nuotolinio valdymo pultą.
 - Jei gedimas išlieka, atjunkite arba išimkite maitinimo šaltinį. Atsižvelgdami į elektrinio vežimėlio modelį, galite išimti akumuliatorių blokus arba atjungti akumuliatorius nuo maitinimo modulio. Jei nežinote, kurį kabelį atjungti, kreipkitės į tiekėją.
 - Prireikus visada kreipkitės į tiekėją.

2.3 Saugos nuorodos dėl elektromagnetinio suderinamumo

Šis elektrinis vežimėlis buvo sėkmingai patikrintas pagal tarptautines normas dėl elektromagnetinio suderinamumo. Tačiau elektromagnetiniai laukai, kuriuos skleidžia pvz.: radijo ir televizijos aparatai, racijos ir mobilieji telefonai, gali veikti elektrinių vežimėlių funkcijas. Mūsų vežimėliuose naudojama elektronika taip pat gali sąlygoti elektromagnetinio pobūdžio gedimus, tačiau neviršija leistinų ribų. Dėl šios priežasties prašome atkreipti dėmesį į šias nuorodas:



DĖMESIO!

Kyla funkcijų sutrikimo rizikos dėl elektromagnetinio spinduliavimo

- Nenaudokite nešiojamų siųstuvų arba komunikacinių prietaisų (pvz., racijų arba mobiliųjų telefonų), arba nejunkite jų, kol įjungtas vežimėlis.
- Venkite privažiuoti arti radijo ir televizijos siųstuvų.
- Jei vežimėlis netyčia pradėjo riedėti arba atsilaisvino stabdžiai, tuojau pat jį išjunkite.
- Pridėdami papildomų elektrinių detalių ar kitų komponentų arba modifikuodami vežimėlį, rizikuojate sukelti elektromagnetines bangas arba funkcinius sutrikimus. Atkreipkite dėmesį į tai, kad nėra užtikrinto metodo surasti tokių modifikacijų poveikio saugumui.
- Apie visus atvejus, kai vežimėlis netyčia pradėjo riedėti arba apie tai, kad atsilaisvino stabdžiai, informuokite gamintoją.

2.4 Saugos informacija apie važiavimą ir laisvos eigos režimą



DĖMESIO!

Susižalojimo pavojus apvirtus elektriniam vežimėliui

- Važiukite tik tokiais nuolydžiais, kurie neviršija didžiausio saugaus nuolydžio, ir tik pakėlę nugaros atlošą į stačią padėtį ir nuleidę sėdynės keltuvą į žemiausią padėtį (jei yra).
- Į pakalnę leiskitės neviršydami 2/3 didžiausio greičio. Jei paviršius nuolaidus, staigiai nestabdykite ir nedidinkite greičio.
- Jei įmanoma, nevažiuokite drėgnais, apledėjusiais arba slidžiais paviršiais (pvz., ant sniego, žvyro, ledo ir pan.), ant kurių kyla pavojus nesuvaldyti elektrinio vežimėlio, ypač jei paviršius nuolaidus. Toks paviršius gali būti ir dažyto arba kitaip apdoroto medžio ar pan. Jei važiavimas tokiu paviršiumi neišvengiamas, važiuokite tik lėtai ir itin atsargiai.
- Niekada nebandykite pervaziuoti per kliūtį kildami arba leisdami sėdėti.
- Niekada nebandykite važiuoti laiptais aukštn ar žemyn.
- Visada važiuokite per kliūtis tiesiai. Pervaziuokite per kliūtį priekiniais ir galiniais ratais iškart, nesustokite pusiaukelėje. Nevažiuokite per aukštesnes nei didžiausio leistino aukščio kliūtis (žr. 12 *Techniniai Duomenys*, 55. psl).

- Nekeiskite savo svorio centro ir staigiai nekeiskite važiavimo krypties elektriniam vežimėliui judant.



DĖMESIO!

Susižalojimo pavojus apvirtus elektriniam vežimėliui (tęsinys)

- Elektriniu vežimėliu gali važiuoti tik vienas asmuo.
- Neviršykite didžiausios leistinos apkrovos.
- Kai pakraunate elektrinį vežimėlį, visada paskirstykite svorį tolygiai. Visada stenkitės išlaikyti elektrinio vežimėlio svorio centrą viduryje ir kuo arčiau žemės.
- Atkreipkite dėmesį, kad pakeitus važiavimo greitį, kai elektrinis vežimėlis juda, jis pristabds arba ims važiuoti greičiau.



DĖMESIO!

Galite susižaloti, jei susidursite su kliūtimi važiuodami siaura vieta, pvz., pro duris ir įėjimus

- Važiukite per siaurus praėjimus mažiausiu važiavimo greičiu ir labai atidžiai.



DĖMESIO!

Elektrinio vežimėlio svorio centras yra aukščiau nei elektrinio neįgalųjų vežimėlio.

- Posūkiuose padidėja pavojus apvirtsti.
- Prieš sukdami sumažinkite greitį. Padidinkite greitį tik pavažiavę už posūkio.

- Turėkite omenyje, kad sėdynės aukštis turi reikšmingos įtakos svorio centrui. Kuo didesnis sėdynės aukštis, tuo didesnis pavojus apvirsti.



DĖMESIO!

Pavojus apsiversti

Apsaugos nuo apvirtimo (stabilizatoriai) yra veiksmingos tik ant tvirto pagrindo. Elektriniam vežimėliui sustojus ant minkšto pagrindo, pvz., žolės, sniego arba purvo, apsaugos susminga į paviršių. Jos nebėra veiksmingos ir elektrinis vežimėlis gali apvirsti.

- Ant minkšto pagrindo, ypač kildami ar leisdami, važiuokite itin atsargiai. Važiuodami atsižvelkite į transporto priemonės stabilumą.

2.5 Saugos informacija, susijusi su priežiūra ir technine priežiūra



DĖMESIO!

Mirties, sunkaus sužalojimo arba žalos pavojus

Jei naudotojai / slaugytojai arba nekvalifikuoti technikai netinkamai taiso šį elektrinį vežimėlį arba netinkamai atlieka techninę priežiūrą, galima mirtis, sunkūs sužalojimai arba žala.

- NEBANDYKITE atlikti techninės priežiūros darbų, neparašytų šiame naudotojo vadove. Tokį taisymą ir (arba) techninę priežiūrą TURI atlikti kvalifikuotas technikas. Kreipkitės į tiekėją ar „Invacare“ techniką.

**ATSARGIAI!****Nelaimingų atsitikimų ir nuostolių garantija, jei techninė priežiūra yra nepakankama**

- Saugos sumetimais ir siekiant išvengti nelaimingų atsitikimų, atsirandančių dėl nepastebėto susidėvėjimo, svarbu šį elektrinį vežimėlį tikrinti kartą per metus, esant normalioms eksploatavimo sąlygoms (žr. tikrinimo planą, esantį techninės priežiūros instrukcijoje).
- Naudojant sudėtingomis darbo sąlygomis, pavyzdžiui, kasdien važiuojant stačiais šlaitais arba kai naudojama medicinos priežiūros tikslais ir dažnai keičiasi elektrinio vežimėlio naudotojas, tikslinga atlikti tarpines stabdžių, priedų ir važiuoklės patikras.
- Jei elektrinis vežimėlis bus naudojamas viešuosiuose keliuose, transporto priemonės vairuotojas atsako už tai, kad jis būtų tinkamos naudoti būklės. Netinkamai arba nepakankamai prižiūrint elektrinį vežimėlį ribojama gamintojo atsakomybė.

2.6 Saugos informacija, susijusi su elektrinio vežimėlio keitimu ir modifikavimu**ATSARGIAI!****Sunkaus sužalojimo arba sugadinimo pavojus**

Naudojant netinkamas pakaitines (atsargines) dalis, kyla asmenų sužalojimo rizika ir galima padaryti žalos.

- Pakaitinės dalys TURI atitikti originalias „Invacare“ dalis.
- Visada pateikite elektrinio vežimėlio serijos numerį, kad būtų paprasčiau užsisakyti tinkamų pakaitinių dalių.



ATSARGIAI!

Naudojant nepatvirtintus komponentus ir papildomas dalis, kyla asmenų sužalojimo rizika ir galima sugadinti elektrinį vežimėlį.

Naudojant „Invacare“ nepatvirtintas sėdynių sistemas, priedus ir papildomas dalis gali sumažėti stabilumas ir padidėti pavojus apsiversti.

– Su šiuo elektriniu vežimėliu naudokite tik „Invacare“ patvirtintas sėdynių sistemas, priedus ir papildomas dalis.

„Invacare“ nepatvirtintos sėdynių sistemos, skirtos naudoti su šiuo elektriniu vežimėliu, tam tikromis aplinkybėmis neatitinka galiojančių standartų, dėl jų gali padidėti užsidegimo pavojus ir odos sudirginimo rizika.

– Su šiuo elektriniu vežimėliu naudokite tik „Invacare“ patvirtintas sėdynių sistemas.

„Invacare“ nepatvirtinti elektriniai ir elektroniniai komponentai gali sukelti gaisro pavojų ir dėl elektromagnetinio poveikio atsirandančius gedimus.

– Su šiuo elektriniu vežimėliu naudokite tik „Invacare“ patvirtintus elektrinius ir elektroninius komponentus.

„Invacare“ nepatvirtinti akumuliatoriai gali sukelti cheminius nudegimus.

– Su šiuo elektriniu vežimėliu naudokite tik „Invacare“ patvirtintus akumuliatorius.



Elektrinio vežimėlio CE ženklimas

– Atitikties įvertinimas / CE ženklimas atliktas pagal galiojančius reglamentus ir taikomas tik visam gaminiui.

– CE ženklimas laikomas negaliojančiu, jei komponentai arba priedai pakeičiami arba pridedami negavus šiam gaminiui taikomo „Invacare“ leidimo.

– Tokiu atveju už atitikties įvertinimą / CE ženklimą arba elektrinio vežimėlio kaip specialiosios konstrukcijos registravimą, taip pat už atitinkamus dokumentus atsako komponentus ar priedus pridėjusi arba pakeitusi įmonė.



Svarbi informacija apie techninės priežiūros įrankius

– Norint atlikti kai kuriuos šiame vadove aprašytus techninės priežiūros darbus, kuriuos be problemų gali atlikti naudotojas, reikia tinkamų įrankių. Jei neturite tinkamų įrankių, nerekomenduojame bandyti atlikti tam tikrų darbų. Tokiu atveju rekomenduojame skubiai kreiptis į įgaliotojo specialisto dirbtuves.

3 Gaminio apžvalga

3.1 Naudojimo paskirtis

Šis elektrinis vežimėlis buvo sukurtas asmenims, kurie turi judėjimo negalią ir kurių rega, fizinės bei protinės galimybės leidžia valdyti elektrinį vežimėlį.

3.2 Indikacijos

Elektrinį vežimėlį rekomenduojama naudoti asmenims:

- kurie turi judėjimo negalią,
- kurie turi pusiausvyros sutrikimų,
- kurie negali eiti didelių atstumų,
- kurie negali vairuoti transporto priemonių, pavyzdžiui, automobilių, dviračių arba mopėdų.

Kad asmuo galėtų sėdėti elektrinio vežimėlio sėdynėje, jo viršutinė kūno dalis turi būti pakankamai tvirta. Naudotojas turi gebėti tinkamai valdyti elektroninio variklio pultą.

Kontraindikacijos

Kontraindikacijos nėra žinomos.

3.3 Tipų klasifikacija



Ši transporto priemonė klasifikuota pagal EN 12184 kaip **B klasės judėjimo pagalbinė priemonė** (skirta naudoti viduje ir lauke). Todėl ji yra pakankamai kompaktiška ir judri viduje, bet gali įveikti ir įvairias kliūtis lauke.

3.4 Ant gaminio esančios etiketės







1		Ant sėdynės atramos esantis identifikavimo etiketės lipdukas. Išsamią informaciją žr. toliau.
2		Atstovo Europoje etiketė ant sėdynės atramos arba tiesiai ant identifikavimo etiketės.
3	Nežinoma	Galinėje pusėje po užvalkalu esanti akumuliatoriaus etiketė

4		<p>Važiavimo ir stūmimo valdymo pavaros svirties padėties identifikatorius.</p> <p>Išsamią informaciją žr. toliau.</p>
---	--	--

5		<p>Išpėjimas, kad elektrinio vežimėlio negalima naudoti kaip sėdynės transporto priemonėje.</p> <p>Šis elektrinis vežimėlis neatitinka ISO 7176-19 reikalavimų.</p>
6		<p>Patvirtinimas dėl elektrinio vežimėlio transportavimo Vokietijos viešojo transporto miesto autobusais (ÖPNV) pagal motorinių transporto priemonių įstatymą nuo 2017 m. kovo 15 d.</p> <p>Patvirtinimas pateiktas kartu su transportavimo etikete. Etiketės dizainas pateiktas Vokietijos eismo leidinyje, brošiūroje 21-2017, p. 935, 936.</p>

Etiketėse pateikiamų simbolių paaiškinimas

	Šis simbolis nurodo pavaros svirties „Drive“ (važiavimo) padėtį. Nustačius šią padėtį paleidžiamas variklis ir veikia jo stabdžiai. Galima važiuoti elektriniu vežimėliu.
	Šis simbolis nurodo pavaros svirties „Push“ (stūmimo) padėtį. Nustačius šią padėtį variklis sustabdomas ir jo stabdžiai neveikia. Pagalbinę judėjimo priemonę galima stumti, ratai laisvai sukasi.
	Gamintojas
	Pagaminimo data
	Europinė atitiktis
	Medicinos priemonė

	Norint transportuoti gaminį jį reikia pritvirtinti prie nurodytų tvirtinimo taškų naudojant tvirtinimo sistemą.
	Perspėjimas
	EEJA atitiktis

3.5 Pagrindinės elektrinio vežimėlio dalys



- Ⓐ Valdymo pultas
- Ⓑ Svirtis rankenos nuolydžiui reguliuoti
- Ⓒ Raktelis (ON/OFF)
- Ⓓ Atlaisvinimo svirtis, skirta sukinėti ir sėdynei nuimti (kairėje po sėdyne)
- Ⓔ Atlaisvinimo svirtis, skirta sėdynės turėklams slankioti (priekyje dešinėje po sėdyne)

- Ⓕ Išjungimo svirtis
- Ⓖ Stabdžių svirtis (dešinioji svirtis)

3.6 Valdymo pulto išdėstymas

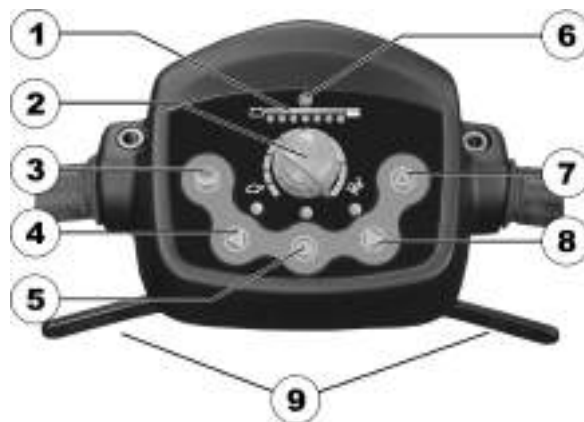

- 1 Akumuliatoriaus įkrovimo ekranas
- 2 Greičio valdiklis
- 3 Garso signalas
- 4 Kairysis krypties indikatorius (išsijungia automatiškai po maždaug 30 sekundžių)
- 5 Apšvietimas
- 6 Būsenos ekranas
- 7 Įspėjamasis mirksintis signalas

- 8 Dešinysis krypties indikatorius (išsijungia automatiškai po maždaug 30 sekundžių)
- 9 Vairavimo svirtis

3.6.1 Būsenos ekranas



ON/OFF (įjungimo / išjungimo) diodas naudojamas kaip trikties indikatorius (būsenos ekranas). Jis mirksės, jei įvyks elektrinio vežimėlio triktis. Sumirksėjimų skaičius nurodo klaidos tipą. Žr. – *11.1.2 Klaidų ir diagnostikos kodai, 52. psl.*



Visiško išsikrovimo saugiklis: Jei važiuojama naudojant akumuliatorių rezervą, praėjus tam tikram laikui, automatiškai išjungiamas pavara, o skuteris sustoja. Leidus skuteriui kiek pastovėti, akumulatoriai šiek tiek „pasiils“ ir tada galima dar truputį pavažiuoti. Tačiau netrukus ir vėl užsidega raudoni diodai, o elektronika ir vėl supypsi tris kartus. Jeigu taip elgsitės, suges akumulatoriai, todėl pasistenkite šito vengti!

3.6.2 Akumulatoriaus įkrovimo rodiklis

Dega visi diodai:	Galima nuvažiuoti didelį atstumą.
Dega tik raudoni ir geltoni diodai:	Galima nuvažiuoti ribotą atstumą. Pabaigę kelionę, vėl įkraukite akumuliatorius.
Dega/blykčioja tik raudoni diodai, 3 kartus supypsi elektronika:	Akumulatoriaus rezervas = galima nuvažiuoti labai mažą atstumą. Nedelsiant įkraukite akumuliatorius!

4 Priedai

4.1 Laikyseną palaikantys diržai

Laikyseną palaikantis diržas yra priedas, kuris gali būti pritvirtintas prie elektrinio vežimėlio arba iš karto, arba papildomai sumontuojamas jūsų tiekėjo specialisto. Jei elektrinis vežimėlis pateikiamas su laikyseną palaikančiu diržu, jūsų tiekėjo specialistas informuos jus apie tai, kaip jį nustatyti ir naudoti.

Laikyseną palaikantis diržas yra skirtas padėti elektrinio vežimėlio naudotojui sėdėti optimalioje padėtyje. Tinkamai naudojami diržai padeda saugiai, patogiai ir tinkamai pritvirtinti naudotoją, sėdintį elektriniame vežimėlyje, tai ypač svarbu tuo atveju, jei naudotojas sėdėdamas negali gerai išlaikyti pusiausvyros.

 Rekomenduojame naudoti laikyseną palaikantį diržą visada, kai naudojate elektriniu vežimėliu.

4.1.1 Kūno padėties diržų tipai

Prie elektrinio vežimėlio galima papildomai pritvirtinti toliau nurodytų tipų kūno padėties diržus. Jei prie elektrinio vežimėlio pritvirtintas diržas nėra vienas iš nurodytų toliau, įsitikinkite, kad turite gamintojo pateiktą tinkamo montavimo ir naudojimo instrukciją.

Diržas su metaline sagtimi, reguliuojamas vienoje pusėje



Diržą galima reguliuoti tik vienoje pusėje, todėl sagtis gali būti ne centre.

4.1.2 Tinkamas kūno padėties diržų reguliavimas

 Diržas turi būti pakankamai įtemptas, kad sėdėtumėte patogiai ir kūnas būtų teisingoje sėdėjimo padėtyje.

1. Įsitikinkite, kad sėdite teisingai: taip, kad jūsų kūnas remtųsi į visą sėdynės atkaltės paviršių, dubuo būtų kuo tiesesnis ir simetriškesnis – kuriuo nors šonu neatsikišęs į priekį ir nepakrypęs atgal.
2. Apsijuoskite laikyseną palaikančiu diržu taip, kad klubų kaulus būtų galima lengvai užčiuopti virš diržo.
3. Viena iš pirmiau apibūdintų pagalbinių priemonių pareguliuokite diržo ilgį. Diržą reikia pareguliuoti tiek, kad tarp diržo ir kūno galėtumėte prakišti ištiestą delną.
4. Sagtis turi būti kiek įmanoma labiau centre. Tam atlikite reguliavimą iš abiejų pusių.
5. Kas savaitę apžiūrėkite diržą, įsitikinkite, kad jis tebėra tinkamas naudoti, nėra nusidėvėjęs ar pažeistas bei tinkamai pritvirtintas prie elektrinio vežimėlio. Jei diržas tvirtinamas tik varžtine jungtimi, įsitikinkite, kad ji neatsipalaidavo ir neatsisuko. Daugiau informacijos apie diržų priežiūros darbus rasite naudojimo vadove, kurį galite gauti iš „Invacare“.

4.1.3 Kūno padėties diržo uždėjimas



- 12 mm veržliaraktis
- 13 mm veržliaraktis

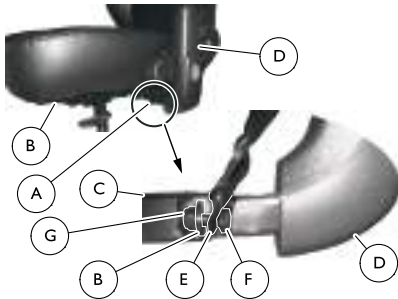

1. Raskite montavimo laikiklį **A**, esantį po sėdyne **B**, ant sėdynės rėmo **C** šalia rankos atramos **D**.
2. Pritvirtinkite vieną kūno padėties diržą **E** galą prie montavimo laikiklio naudodami varžtą **F** ir veržlę **G**.



Veržlė turi būti nukreipta į elektrinio vežimėlio centrą.

3. Pakartokite 1–2 veiksmus kitoje sėdynės pusėje su kitu kūno padėties diržu galu.

4.2 Vaikštynės rėmas

Elektrinis vežimėlis gali būti su papildomu vaikštynės rėmu. Didžiausias leidžiamas vaikštynės svoris yra 9 kg.



Vaikštynės rėmo sugadinimo pavojus.

Transportuodami ne vaikštynę galite sugadinti vaikštynės rėmą.

– Transportuokite tik vaikštynes.

Transportuoti naudojant šį vaikštynės rėmą galima tik toliau nurodytas „Invacare“ patvirtintas vaikštynes.

- Dolomite Jazz 600

1510613-S

- Dolomite Legacy 600
- Invacare Banjo P452E/3



ATSARGIAI!

Pavojus apvirsti dėl pasikeitusio svorio centro
Pritvirtinus vaikštynę elektrinio vežimėlio svorio centras pasislenka atgal. Dėl to didžiausias saugus nuolydžio kampas sumažėja iki 2°.

– Atkreipkite dėmesį, kad nuolydžiai, kuriais paprastai įmanoma važiuoti, dabar gali būti per statūs ir elektrinis vežimėlis gali apvirsti. Nemėginkite įveikti tokių nuolydžių ar jais nusileisti.

4.2.1 Vaikštynės pritvirtinimas

Dolomite Jazz 600



Dolomite Legacy 600



Invacare Banjo P452E/3



4.2.2 Vaikštynės rėmo nuėmimas

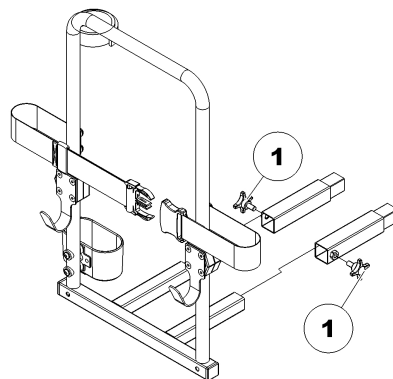

1. Atlaisvinkite varžtus (1).
2. Ištraukite vaikštynės rėmą iš įrangos.

4.2.3 Galinio atšvaito padėties nustatymas



ATSARGIAI!

Nelaimingo atsitikimo dėl prasto matomumo pavojus

Jei elektrinį vežimėlį norite naudoti viešuosiuose keliuose ir pagal šalies įstatymus jais važinėjant būtini galiniai atšvaitai, vaikštynės rėmas negali dengti galinio atšvaito.

– Įsitikinkite, kad galinis atšvaitas sumontuotas taip, kad matoma pakankamai atspindinčiosios dalies.

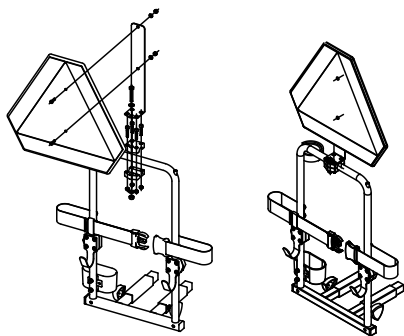

1. Nustatykite galinio atšvaito padėtį, kaip pavaizduota piešinyje.

5 Parengimas (ir montavimas)

5.1 Porankio pločio reguliavimas



DĖMESIO!

Pavojus sunkiai susižaloti

Jei reguliuojant vieną iš porankių bus nustatytas leistina vertė viršijantis plotis, porankis iškris ir kils pavojus sunkiai susižaloti.

- Ant pločio reguliavimo įtaiso yra maži lipdukai su žymėmis ir žodžiu STOP. Porankius galima ištraukti tik iki taško, kuriame žodis STOP aiškiai įskaitomas.
- Sureguliuavę visada tinkamai priveržkite tvirtinimo varžtus.

Porankių atlaisvinimo rankenėlės yra po sėdyne.

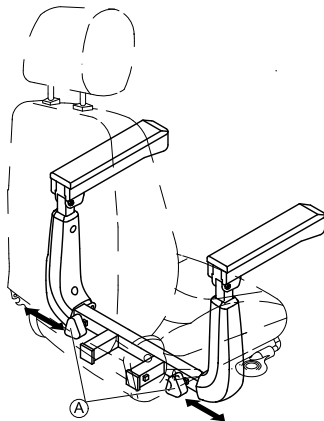

1. Pasukite rankenėlės (A), kad atlaisvintumėte porankį.
2. Nustatykite reikiamą porankių plotį.
3. Vėl priveržkite rankenėles.

5.2 Rankos atramos kampo reguliavimas



ATSARGIAI!

Reguliuojant rankos atramos kampą galima prispausti pirštus

– Saugokite pirštus.



- 1/2 col. veržliaraktis atviru galu

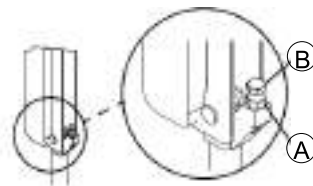

1. Pakelkite rankos atramą.
2. Atlaisvinkite antveržlę (A).
3. Pakeldami lizdinį varžtą (B) žemyn arba nuleisdami žemyn, nustatykite norimą rankos atramos kampo padėtį.
4. Priveržkite antveržlę.
5. Kad nustatytumėte tokį patį kitos rankos atramos kampą, priveržę antveržlę, suskaičiuokite matomus sriegius.
6. Jei reikia, pakartokite 1–4 veiksmus kitai rankos atramai.

5.3 Rankos atramos pagalvėlės keitimas

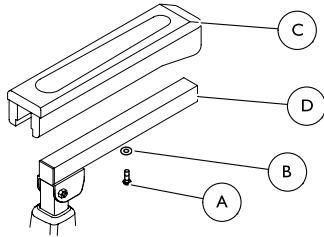

1. Išsukite montavimo varžtą (A) ir nuimkite poveržlę (B), kuriais rankos atramos pagalvėlė (C) pritvirtinta prie rankos atramos (D).
2. Nuimkite senąją rankos atramos pagalvėlę.
3. Pritvirtinkite naują rankos atramos pagalvėlę montavimo varžtu ir poveržle. Gerai priveržkite.
4. Jei reikia, pakartokite 1–3 VEIKSMUS ir pakeiskite kitos rankos atramos pagalvėlę.

5.4 Sėdynės padėties reguliavimas pirmyn / atgal

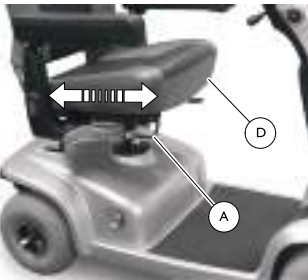

Sėdynės padėties svirtis yra dešiniojoje sėdynės pusėje.

1. Traukite sėdynės padėties svirtį (A) į viršų, kad atlaisvintumėte sėdynę (B).
2. Paslinkite sėdynę pirmyn ar atgal į norimą padėtį.
3. Atleiskite svirtį, kad užfiksuotumėte sėdynę toje padėtyje.

5.5 Sėdynės nuėmimas / uždėjimas



DĖMESIO!

Pavojus nukristi nuo elektrinio vežimėlio

– Prieš naudodami įsitikinkite, kad sėdynė yra užfiksuota. Sėdynės svirtį reikia traukti iki galo į viršų, kad sėdynė galėtų nusileisti ir užsifikuoti. Kitaip galite nukristi nuo elektrinio vežimėlio ir susižaloti ir (arba) sugadinti elektrinį vežimėlį.



Nuėmimas

1. Traukite į viršų sėdynės svirtį (A).
2. Pasukite sėdynės konstrukciją (B) į vieną pusę.

3. Laikykite sėdynės bloką tvirtai už atlošo ir priekinio sėdynės krašto.
4. Pakelkite sėdynės konstrukciją į viršų ir nuo sėdynės atramos ©.

Pritaisymas

1. Traukite į viršų sėdynės svirtį ①.
2. Nuleiskite sėdynės konstrukciją ② ant sėdynės atramos ©.
3. Pasukite sėdynę, kad ji būtų atgręžta į priekį ir užsifiksuotų padėtyje.
4. Pakelkite sėdynės konstrukciją, kad įsitikintumėte, kad sėdynė pritvirtinta.

5.6 90° sėdynės šarnyrinės rankenos reguliavimas



DĖMESIO!

Pavojus susižaloti arba sugadinti

– Užtikrinkite, kad prieš naudojant ir naudojant elektrinį vežimėlį sėdynė būtų užfiksuota priekinėje padėtyje. Priešingu atveju naudotojas gali susižeisti arba sugadinti prietaisą.



Pažeidimo pavojus

– Sėdynės šarnyrinę rankeną naudokite atsargiai, kai sumontuoti priedai (pvz., saugos plokštė, ramentų ar lazdelės laikiklis ir t. t.). Kitu atveju galite sugadinti elektriniam vežimėliui arba padaryti žalos kitam turtui.

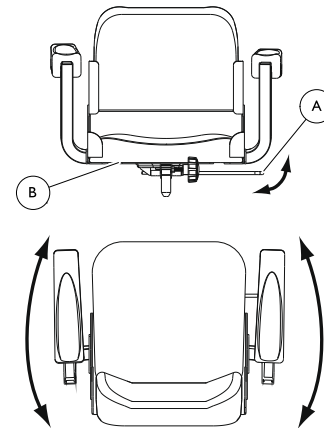

1. Traukite į viršų sėdynės svirtį ①, kad atlaisvintumėte sėdynę ②.
2. Pasukite sėdynę į norimą padėtį.
3. Atleiskite sėdynės svirtį, kad užfiksuotumėte sėdynę norimoje padėtyje.



Užtikrinkite, kad prieš naudojant elektrinį vežimėlį sėdynė būtų užfiksuota atsukta į priekį.

5.7 Rankenos kampo reguliavimas



DĖMESIO!

Pavojus susižaloti arba sugadinti

- Prieš atlikdami bet kokius techninės priežiūros darbus ar reguliuodami, atjunkite maitinimą ir ištraukite raktelį.
- NEKABINKITE daiktų ant rankenos reguliavimo svirties.
- Prieš važiuodami įsitikinkite, kad rankena tinkamai nustatyta.
- Nustačius rankenos kampą ir prieš naudojant, rankena TURI būti gerai užfiksuota. Kitaip galite nukristi nuo elektrinio vežimėlio ir susižaloti ir (arba) sugadinti elektrinį vežimėlį. Švelniai pastumdami / patraukdami rankeną įsitikinkite, kad rankena gerai užfiksuota reguliavimo plokštėje.

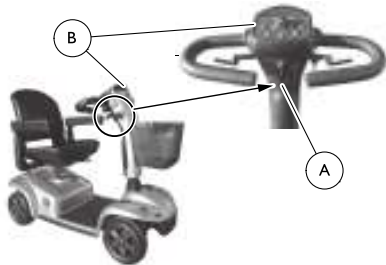

Elektriniai vežimėliai yra su reguliuojama rankena. Rankeną galima užfiksuoti trijose padėtyse. Rankeną taip pat galima nulenkti žemyn norint transportuoti ar laikyti.

1. Traukite ir laikykite rankenos reguliavimo svirtį (A).
2. Perkelkite rankeną (B) į norimą padėtį.
3. Atleiskite rankenos reguliavimo svirtį, kad užfiksuotumėte rankeną norimoje padėtyje.
4. Švelniai pastumdami / patraukdami rankeną įsitikinkite, kad rankena gerai užfiksuota.

5.8 Sėdynės aukščio reguliavimas



Įrankiai:

- 17 mm veržliaraktis atviru galu (2 vnt.)

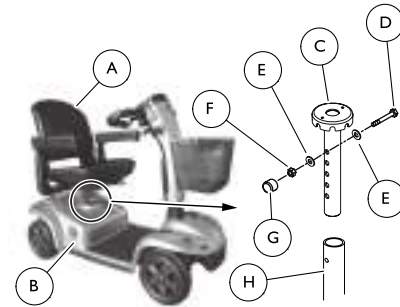

Prieš nuimdami įsidėmėkite montavimo detalių vietą ir padėtį.

1. Nuimkite sėdynę (A). Žr. 5.5 *Sėdynės nuėmimas / uždėjimas*, 27. psl.
2. Traukite viršutinį gaubtą (B) į viršų, kad jį nuimtumėte ir atidengtumėte sėdynės atramą (C) ir montavimo detales.
3. Išimkite montavimo varžtą (D), dvi poveržles (E), antveržlę (F) ir dangtelį (G), kuriais sėdynės atrama pritvirtinta prie rėmo vamzdžio (H).

4. Sulygiuokite rėmo vamzdžio montavimo angą su viena iš penkių sėdynės atramos montavimo angų ①, kad nustatytumėte norimą sėdynės aukštį.
5. Ant montavimo varžto pritvirtinkite vieną poveržlę.
6. Įkiškite montavimo varžtą per rėmo vamzdį ir sėdynės atramą.
7. Ant montavimo varžto pritvirtinkite likusią poveržlę.
8. Sumontuokite antveržlę ir dangtelį ant montavimo varžto, kad pritvirtintumėte sėdynės atramą prie rėmo vamzdžio.
9. Pritvirtinkite viršutinį gaubtą.
10. Pritvirtinkite sėdynę. Žr. 5.5 Sėdynės nuėmimas / uždėjimas, 27. psl.

5.9 Galvos atramos reguliavimas

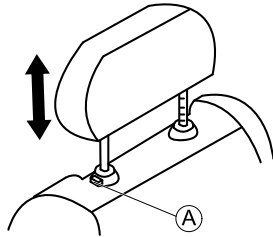

1. Norėdami pakelti galvos atramą, paspauskite atleidimo mygtuką ① ir pakelkite galvos atramą į norimą padėtį.
2. Norėdami nuleisti galvos atramą, paspauskite atleidimo mygtuką ir nuleiskite galvos atramą į norimą padėtį.

5.10 Garsinių signalų įjungimas ir išjungimas

Elektrinio vežimėlio sistema skleidžia garsinį signalą toliau nurodytais atvejais.

- Akumuliatorius baigia išsekti
- Naudojami krypties indikatoriai
- Naudojamos pavojaus lemputės

Garsinius signalus galima įjungti ar išjungti paspaudžiant tam tikrą mygtuką ant valdymo pulto ① derinį.

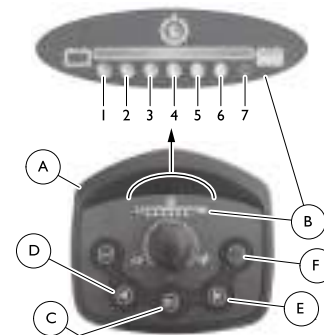

1. Pasukite raktą į padėtį „išjungta“.
2. Paspauskite ir laikykite mygtuką ant valdymo pulto derinį, parodytą lentelėje Garsinis signalas.
3. Pasukite raktą į padėtį „įjungta“.
4. Palaukite dvi sekundes, kol akumuliatoriaus įkrovimo ekrane ② bus rodomas atitinkamas šviesos kodas, tada atleiskite mygtukus.



NELAIKYKITE mygtukų ilgiau nei 5 sekundes.

Jei 7 LED lemputė sumirksi penkis kartus, garsinis signalas sėkmingai įjungtas.

Elektrinis vežimėlis automatiškai sugrįš į normalią darbinę būseną.

Garsinis signalas

GARSINIS SIGNALAS	MYGTUKŲ DERINYS	IŽIEBTOS LED LEMPUTĖS	BŪKLĖ
Akumuliatorius baigia išsekti	Apšvietimas © + krypties kairėn indikatorius ④	1	Išjungtas
		1 + 2	Ijungtas
Krypties indikatoriai	Apšvietimas © + krypties dešinėn indikatorius ⑤	3	Išjungtas
		3 + 4	Ijungtas
Pavojaus lemputės	Apšvietimas © + įspėjamasis mirksintis signalas ⑥	5	Išjungtas
		5 + 6	Ijungtas

6 Naudojimas

6.1 Įlipimas ir išlipimas

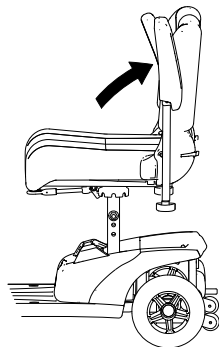

Rankų atramas galima pakreipti į viršų, kad būtų lengviau įlipti ir išlipti.

Taip pat galima pasukti sėdynę, kad būtų lengviau įlipti ir išlipti.

1.

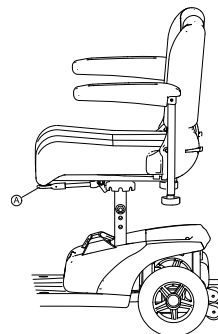

Pakelkite fiksavimo svirtį **A** aukštyn.

2.

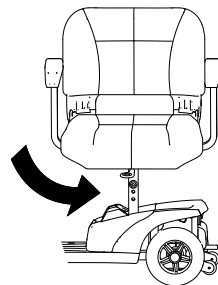

Pasukite sėdynę į šoną.



Informacija apie sėdynės pasukimą

– Fiksatorius automatiškai įsijungia iš naujo po aštunto pasukimo.

6.2 Prieš važiuodami pirmąjį kartą

Prieš pirmąjį kartą naudodamiesi elektriniu vežimėliu turite gerai susipažinti su jo veikimu ir visais darbiniais elementais.

Skirkite laiko ir išbandykite visas funkcijas bei važiavimo režimus.

-  Kiekvieną kartą naudodamiesi elektriniu vežimėliu būtina tinkamai sureguliuokite ir naudokite kūno padėties diržą, jei jis yra.

Patogiai sėdėsite – saugiai važiuosite

Kiekvieną kartą prieš naudodami vežimėlį patikrinkite toliau nurodytus dalykus.

- Lengvai pasiekiate visus valdiklius.
- Akumuliatorių įkrovos pakanka nuvažiuoti planuojamą atstumą.
- Kūno padėties diržo (jei jis yra) būklė puiki.
- Galinio vaizdo veidrodėlis (jei jis yra) sureguliuotas taip, kad nepasilenkdami į priekį ir nekeisdami sėdėjimo padėties visada matote, kas yra už jūsų.

6.3 Kliūčių įveikimas

6.3.1 Didžiausias kliūtis aukštis

Informaciją apie didžiausią kliūčių aukštį rasite skyriuje 12 *Techniniai Duomenys*, 55. psl.

6.3.2 Saugos nurodymai užvažiuojant ant kliūčių



DĖMESIO!

Kyla rizikos apvirsti

- Niekada nevažiuokite prie kliūčių įstrižai.
- Prieš užvažiuodami ant kliūtis, į vertikalią padėtį atverskite atlošą.

6.3.3 Teisingas kliūčių įveikimas

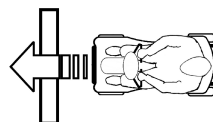

Fig. 6-1 Teisingai

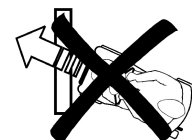

Fig. 6-2 Neteisingai

Pakilimas

1. Ant kliūtis arba šaligatvio užvažiuokite stačiu kampu ir lėtai. Prieš paliečiant priekiniams ratams kliūtį, padidinkite greitį ir sumažinkite tik tuomet, kai galiniai ratai bus įveikę kliūtį.

Nusileidimas

1. Ant kliūtis arba šaligatvio užvažiuokite stačiu kampu ir lėtai. Prieš priekiniams ratams susiduriant su kliūtimi, sumažinkite greitį ir taip važiuokite, kol galiniai ratai įveikia kliūtį.

6.4 Važiavimas nuolydžiais aukštyne ir žemyn

Informacijos apie vardinį nuolydį žr. 12 *Techniniai Duomenys*, 55. psl.



DĒMESIO!

Pavojus apsiversti

- Į pakalnę leiskitės neviršydami 2/3 didžiausio greičio.
- Jei jūsų elektrinis vežimėlis turi reguliuojamą atlošą, visada gražinkite sėdynės atlošą į stačią padėtį prieš kildami į įkalnę. Rekomenduojame prieš kylant į įkalnę truputį palenkti atlošą atgal.
- Leisdami nuokalnėmis, visiškai patraukite atlošą į priekį.
- Niekada nebandykite kilti ar leisti slidžiais paviršiais arba kur yra pavojus paslysti (drėgnu keliu, ant ledo ir pan.).
- Nebandykite išlipti iš elektrinio vežimėlio nuokalnėje ar įkalnėje.
- Visada važiuokite tiesiai keliu ar taku, o ne zigzaga.
- Niekada nebandykite apsisukti nuokalnėje ar įkalnėje.



ATSARGIAI!

Važiuojant nuolydžiu stabdymo kelias gerokai ilgesnis nei lygioje vietoje.

- Niekada nevažiuokite nuolydžiu, didesniu už vardinį nuolydį (žr. 12 *Techniniai Duomenys*, 55. psl).

6.5 Sustabdymas ir stovėjimas

Jei pastatote savo transporto priemonę ar paliekate ją tuščią ar neprižiūrimą ilgą laiką:

1. išjunkite maitinimą (rakteliu) ir ištraukite raktelį.

6.6 Statymas viešajame transporte

Stovėjimo stabdys yra papildomas stabdys, kuris visam laikui sustabdo elektrinį vežimėlį, kol jūs deaktyvinate stabdį. Ši funkcija yra naudinga, kai naudojate elektrinį vežimėlį viešajame transporte.

Prieš naudodamiesi viešuoju transportu, atkreipkite dėmesį, kad:

- Vokietijos viešojo transporto (ÖPNV) reglamentas nurodo, kad turite pašalinti visas galines dalis nuo elektrinio vežimėlio sėdynės laikiklio.
- Autobuso vairuotojas nusprendžia, ar galite pasiimti elektrinį vežimėlį ar ne.

Prieš keliaudami galite susisiekti su savo autobusų kompanija, kad sužinotumėte, ar jūsų modelis yra priimamas.

Stovėjimo stabdžio suaktyvinimas

1.



Fig. 6-3

Pastumkite stabdžio svirtelę **A** ir paspauskite fiksavimo detalę **B**.

Stovėjimo stabdžio deaktivavimas

1. Pastumkite stabdžio svirtelę **A**.
Fiksavimo detalė **B** deaktivavima automatiškai.

6.7 Naudojimas viešuosiuose keliuose

Ratai gali būti pažymėti užrašu „Not For Highway Use“ (Neskirta naudoti greitkeluose). Tačiau elektrinį vežimėlį naudoti galima visuose keliuose, kuriuose jį naudoti leidžiama pagal atitinkamus šalies įstatymus.

6.8 Elektrinio vežimėlio stūmimas ranka

Elektrinio vežimėlio varikliuose įmontuoti automatiniai stabdžiai, apsaugantys nuo nevaldomo vežimėlio nuriedėjimo išjungus maitinimą. Stumiant elektrinį vežimėlį magnetiniai variklių stabdžiai turi būti išjungti.

6.8.1 Variklių išjungimas



ATSARGIAI!

Transporto priemonė pariedėti

– Išjungus variklius (kad būtų galima stumti įjungus laisvąją eigą) elektromagnetiniai variklių stabdžiai išjungiami. Kai transporto priemonė stovi, variklių įjungimo ir išjungimo svirtys turi būti tvirtai užfiksuotos padėtyje DRIVE (važiavimas) (elektromagnetiniai variklių stabdžiai įjungti).



Variklio įjungimo ir išjungimo svirtis yra dešiniojoje pusėje gale.

Pavaros išjungimas

1. Išjunkite elektrinį vežimėlį (rakteliu).
2. Paspauskite atlaisvinimo rankenėlę, esančią ant išjungimo svirties (1).
3. Pastumkite išjungimo svirtį į priekį. Pavara neįjungta.

Pavaros įjungimas

1. Patraukite svirtį atgal. Pavara įjungama.

6.9 Važiavimas skuteriu



DĖMESIO!

Netikėto transporto priemonės riedėjimo rizikos

Transporto priemonės elektromagnetinio stabdžio negalima suaktyvinti, jei valdymo rankena yra ne vidurinėje padėtyje. Todėl transporto priemonė gali netikėtai pradėti riedėti.

– Jei transporto priemonę norite palikti stovėti, įsitikinkite, kad valdymo rankena yra vidurinėje padėtyje.

1. Įjunkite degimą (rakto jungikliu). Užsidega rodikliai valdymo panelyje. Skuteris paruoštas važiuoti.



Jeigu įjungus degimą skuteris nevažiuoja, patikrinkite būklės rodiklius (žr. 3.6.1 Būsenos ekranas, 21. psl ir sk.11.1 Diagnostika ir trikčių šalinimas, 52. psl).

2. Greičio regulatoriumi nustatykite pageidaujama greitį.

3. Norėdami važiuoti į priekį, atsargiai patraukite dešiniąją svirtelę.
4. Norėdami važiuoti atgal, atsargiai patraukite kairiąją svirtelę.



Programuojant valdymą, gamykloje buvo nustatyti standartiniai parametrai. Skuterį suprogramuoti individualiai ir pritaikyti jį Jūsų poreikiams gali Invacare pardavėjas.



DĖMESIO!

Bet koks važiavimo programos pakeitimas gali neigiamai įtakoti elektrinio skuterio važiavimo manierą ir stabilumą.

- Keisti važiavimo programą leidžiama tik apmokytiems Invacare pardavėjams.
- Invacare visus mobiliuosius produktus tiekia iš gamyklos su standartinė važiavimo programa. Saugios elektrinio skuterio važiavimo manieros, ypač dėl skuterio stabilumo, garantiją Invacare gali suteikti tik skuteriams su minėta standartinė programa.



Norėdami greitai sustoti, paprasčiausiai paleiskite važiavimo svirtelę. Tuomet ji automatiškai sugrįš į viduriniąją padėtį. Skuteris pradės stabdyti.

7 Valdymo sistema

7.1 Elektronikos apsaugos sistema

Elektrinio vežimėlio elektronika yra apsaugota nuo perkrovos.

Jei pavara smarkiai perkraunama ilgą laikotarpį (pavyzdžiui, važiuojant į stačią įkalnę) ir ypač esant aukštai išorės temperatūrai, elektroninė sistema gali perkaisti. Tokiu atveju elektrinio vežimėlio efektyvumas laipsniškai mažėja, kol jis visai sustoja. Būsenos ekrane rodomas atitinkamas mirksintis klaidos kodas (žr. *Klaidų ir diagnostikos kodai*). Išjungiant ir vėl įjungiant maitinimą klaidos kodas išjungiamas ir elektronika vėl įsijungia. Tačiau gali užtrukti iki penkių minučių, kol elektronika pakankamai atvės, kad pavaros galėtų veikti visu efektyvumu.

Jei pavara blokuojama dėl neįveikiamos kliūtis, pavyzdžiui, per aukšto bortelio ar panašios kliūtis, ir naudotojas mėgina ją įveikti ilgiau nei 20 sekundžių, elektronikai automatiškai išsijungia, kad nebūtų pažeistas variklis. Būsenos ekrane rodomas atitinkamas mirksintis klaidos kodas (žr. *Klaidų ir diagnostikos kodai*). Išjungiant ir vėl įjungiant klaidos kodas išjungiamas ir elektronika vėl įsijungia.

7.1.1 Pagrindinis saugiklis

Du pagrindiniai saugikliai apsaugo visą elektros sistemą nuo perkrovos. Pagrindiniai saugikliai įtaisyti ant teigiamų akumuliatoriaus kabelių.



Sugedusį pagrindinį saugiklį galima pakeisti tik patikrinus visą elektros sistemą. Pakeisti turi tinkamos specializacijos „Invacare“ tiekėjas. Informacijos apie saugiklio tipą galima rasti *12 Techniniai Duomenys, 55. psl.*

7.2 Akumulatoriai

Vežimėliui energija tiekama dviem 12V akumuliatoriais. Akumuliatorių prižiūrėti nereikia, juos tereikia reguliariai įkrauti.

Toliau pateikta informacija, kaip įkrauti, tvarkyti, gabenti, laikyti, prižiūrėti ir naudoti akumuliatorius.

7.2.1 Bendroji informacija apie įkrovimą

Prieš naudojant pirmą kartą naujus akumuliatorius reikia visada įkrauti iki galo. Nauji akumuliatoriai pradės veikti visu pajėgumu po maždaug 10–20 įkrovimo ciklų (parengiamasis laikotarpis). Šio parengiamojo laikotarpio reikia, kad akumuliatorius būtų iki galo suaktyvinamas ir veiktų maksimaliai našiai ir ilgai. Todėl elektrinio vežimėlio važiavimo nuotolis ir veikimo laikas iš pradžių naudojant gali padidėti.

Gelio / AGM švino akumuliatoriai neturi tokios atminties kaip NiCd akumuliatoriai.

7.2.2 Bendrosios įkrovimo instrukcijos

Siekdami užtikrinti, kad akumuliatoriai būtų naudojami saugiai ir ilgai, laikykitės nurodytų instrukcijų.

- Prieš naudodami pirmą kartą kraukite 18 valandų.

- Rekomenduojame kas kartą išsikrovusius akumulatorius įkrauti kasdien, net jei jie išsikrovę tik iš dalies, taip pat krauti per naktį. Atsižvelgiant į įkrovos lygį, kol akumulatorius bus vėl visiškai įkrautas, gali trukti iki 12 valandų.
- Kai akumulatoriaus indikatorius pasiekia raudoną LED spalvą, akumulatorius reikia krauti ne mažiau nei 16 valandų, net jei rodoma, kad jie visiškai įkrauti.
- Kartą per savaitę pabandykite krauti akumuliatorių 24 valandas, kad būtumėte tikri, jog abu akumulatoriai yra visiškai įkrauti.
- Nenaudokite akumuliatorių likus mažai įkrovos, juos reikia reguliariai įkrauti iki galo.
- Neįkraukite akumuliatorių esant netinkamai temperatūrai. Nerekomenduojama krauti akumuliatorių esant daugiau nei 30 °C arba mažiau nei 10 °C temperatūrai.
- Rinkitės tik 2 klasės įkrovimo įrenginius. Šios klasės įkroviklius naudojant galima palikti neprižiūrimus. Visi „Invacare“ tiekiami įkrovimo įrenginiai atitinka šiuos reikalavimus.
- Naudodami su jūsų elektriniu vežimėliu pristatytą arba „Invacare“ patvirtintą įkroviklį akumuliatorių neperkrausite.
- Saugokite įkroviklį nuo šilumos šaltinių, pvz., šildytuvų ar tiesioginių saulės spindulių. Perkaitus akumulatoriaus įkrovikliui, bus sumažinama įkrovimo įtampa ir šis procesas truks ilgiau.

7.2.3 Akumuliatorių įkrovimas

1. Būtina perskaityti ir suprasti akumuliatorių įkroviklio naudotojo vadovą, jei pridėtas, ir saugos nurodymus įkroviklio priekiniame ir galiniame skydeliuose.



DĖMESIO!

Naudojant netinkamą akumuliatorių įkroviklį, kyla akumuliatorių sprogdimo ir sugadinimo pavojus

- Naudokite tik su jūsų transporto priemone pristatytą akumuliatorių įkroviklį arba „Invacare“ patvirtintą įkroviklį.



DĖMESIO!

Sudrėkus akumuliatorių įkrovikliui, kyla elektros smūgio ir sugadinimo pavojus

- Saugokite akumuliatorių įkroviklį nuo vandens.
- Visada įkraukite sausoje aplinkoje.



DĖMESIO!

Jei akumuliatorių įkroviklis pažeistas, kyla trumpojo jungimo ir elektros smūgio pavojus

- Nenaudokite akumuliatorių įkroviklio, jei jis buvo numestas ar pažeistas.



DĖMESIO!

Kyla elektros smūgio ir akumuliatorių sugadinimo pavojus

- NIEKADA nebandykite įkrauti akumuliatorių prijungdami kabelius tiesiai prie akumulatoriaus gnybtų.

**DĖMESIO!**

Naudojant pažeistą ilginamąjį kabelį, kyla gaisro ir elektros smūgio pavojus

- Naudokite ilginamąjį kabelį, tik kai tai būtina. Jei reikia jį naudoti, įsitikinkite, kad jo būklė gera.

**DĖMESIO!**

Pavojus susižaloti, jei elektrinis vežimėlis naudojamas įkraunant

- NEBANDYKITE vienu metu įkrauti akumuliatorių ir naudoti elektrinio vežimėlio.
- NESĖDĖKITE elektriniame vežimėlyje, kai įkraunami akumuliatoriai.

Įkrovimo lizdas yra vairavimo kolonėlės kairiojoje pusėje.

1. Išjunkite elektrinį vežimėlį.
2. Atlenkite įkrovimo lizdo apsauginį dangtelį.
3. Prijunkite akumuliatorių įkroviklį prie elektrinio vežimėlio.
4. Prijunkite akumuliatorių įkroviklį prie maitinimo šaltinio.

7.2.4 Akumuliatorių atjungimas įkrovus

1. Atjunkite akumuliatorių įkroviklį nuo maitinimo šaltinio.
2. Atjunkite akumuliatorių įkroviklį nuo elektrinio vežimėlio.
3. Uždarykite įkrovimo lizdo apsauginį dangtelį.

7.2.5 Laikymas ir priežiūra

Norėdami saugiai naudoti akumuliatorių ir užtikrinti jo ilgaamžiškumą, laikykitės šių instrukcijų:

- Visada laikykite akumuliatorius visiškai įkrautus.

- Nepalikite mažai įkrautų akumuliatorių ilgiam laikotarpiui. Įkraukite išsikrovusį akumuliatorių kaip įmanoma greičiau.
- Jei nenaudojate elektrinio vežimėlio ilgį laiką (t. y. daugiau nei dvi savaites), įkraukite akumuliatorius bent kartą per mėnesį, kad jie būtų visiškai įkrauti ir paruošti naudoti.
- Venkite laikyti ypač karštomis ar šaltomis sąlygomis. Rekomenduojame laikyti akumuliatorius 15 °C temperatūroje.
- Gelio ir AGM akumuliatorių nereikia techniškai prižiūrėti. Bet kokias su veikimu susijusias problemas turėtų spręsti tinkamai išmokytas elektrinių vežimėlių specialistas.

7.2.6 Akumuliatorių naudojimo instrukcijos**ATSARGIAI!****Akumuliatorių įkrovimas**

- Stenkitės vengti situacijų, kai akumuliatorius visiškai išsikrovęs, ir niekada visiškai neišeikvokite jų.

- Atkreipkite dėmesį į įkrovimo rodiklį! Būtinai įkraukite akumuliatorius, jei įkrovimo rodiklis rodo žemą lygį. Ar greitai išsikrauna akumuliatoriai, priklauso nuo daugelio veiksnių, pvz.: nuo aplinkos temperatūros, kelio dangos savybių, spaudimo padangose, vairuotojo svorio, važiavimo stiliaus, apšvietimo naudojimo ir t.t.
- Stenkitės įkrauti akumuliatorius prieš pasiekdami raudoną šviesos diodų sritį. Du paskutiniai šviesos diodai (vienas raudoni ir vienas oranžinis) reiškia, kad liko 20 – 30 % galios.

- Kai važiuojama su mirksinčiu raudonu šviesos diodu, akumuliatorius yra itin apkrautas. Normaliomis sąlygomis venkite tokių situacijų.
- Kai mirksi vienas raudonas šviesos diodas, įjungiamo akumuliatoriaus saugos funkcija. Nuo to momento greitis ir pagreitis sumažinami radikaliai. Bus suteikiama galimybė lėtai patraukti elektrinį vežimėlį iš pavojingos situacijos prieš galutinai atjungiant elektroninį prietaisą. Tai visiškas išsikrovimas, kurio reikėtų vengti.
- Žinokite, kad žemesnėje nei 20 °C temperatūroje pradeda mažėti įprasta akumuliatoriaus galia. Pavyzdžiui, esant –10 °C temperatūrai, galia sudaro apie 50 % įprastos akumuliatoriaus galios.
- Stengdamiesi apsaugoti akumuliatorių nuo gedimų, neleiskite jiems visiškai išsikrauti. Nevažiuokite su pakankamai išsikrovusiais akumuliatoriais, jei tai nėra neišvengiamai būtina, nes tai labai apkrauna akumuliatorių ir trumpina jų naudojimo laiką.
- Kuo anksčiau pakartotinai įkraunate akumuliatorių, tuo ilgiau jie veikia.
- Išsikrovimo lygis turi įtakos ciklo trukmei. Kuo daugiau naudojamas akumuliatorius, tuo trumpesnė jo veikimo trukmė.
Pavyzdžiai:
 - Vienas visiškas išsikrovimas padaro tokią įtaką, kaip 6 įprasti ciklai (išjungtas žalias ir (arba) oranžinis ekranas).
 - Akumuliatorius veikia apie 300 ciklų, kai iškraunamas 80 % (užgesę pirmi 3 šviesos diodai), arba apie 3 000 ciklų, kai iškraunamas 10 %.

- Esant normalioms sąlygoms, kartą per mėnesį akumuliatorių reikėtų iškrauti, kol užges žali ir oranžiniai šviesos diodai. Tai reikėtų padaryti per dieną. Paskui įkraunama 16 valandų, kad akumuliatoriai atsinaujintų.

7.2.7 Akumuliatorių transportavimas

Su elektriniu vežimėliu pristatomi akumuliatoriai nėra pavojingi kroviniai. Ši klasifikacija pagrįsta Vokietijos pavojingų krovinių transportavimo keliais potvarkiais (GGVS) ir pavojingų krovinių transportavimo traukiniais ir oro transportu potvarkiais (IATA / DGR). Akumuliatorių galite vežti be jokių apribojimų kelių transportu, traukiniu arba lėktuvu. Vis dėlto kai kurios transporto įmonės turi nurodymus, kuriais gali apriboti arba uždrausti kai kurias vežimo procedūras. Kiekvienu atveju pasiteiraukite transporto įmonės.

7.2.8 Bendrosios akumuliatorių naudojimo instrukcijos

- Niekada kartu nenaudokite ir nederinkite skirtingų gamintojų arba skirtingų technologijų akumuliatorių ir nenaudokite akumuliatorių, kurių datos kodai skirtingi.
- Niekada kartu nenaudokite gelinių ir AGM akumuliatorių.
- Jeigu vežimėlio važiavimo nuotolis yra žymiai mažesnis, nei įprasta, akumuliatorių eksploatacijos trukmė yra pasibaigusi. Dėl išsamesnės informacijos kreipkitės į savo tiekėją arba techninės priežiūros specialistą.
- Naujus akumuliatorių turi įdėti tinkamai išmokytas elektrinių vežimėlių specialistas arba asmuo, turintis specialių žinių. Jie baigė būtinus mokymus ir turi priemonių, reikalingų darbu atlikti saugiai ir tinkamai.

7.2.9 Akumuliatorių išėmimas

1. Nuimkite sėdynę.
2. Nuimkite akumuliatoriaus ir variklio skyriaus dangtį.
- 3.



Atsekite akumuliatorių laikantį dirželį **A**.

4. Ištraukite akumuliatoriaus jungties kištuką **B**.
5. Išimkite akumuliatorių.
6. Pakartokite procedūrą su kitu akumuliatoriumi.



Akumuliatorius keiskite atvirkštine tvarka.

7.2.10 Elgsena su pažeistais akumuliatoriais



ATSARGIAI!

Jei akumuliatorius yra pažeistas, iš jo gali tekėti rūgštis, kuri gali ėsdinti ar nudeginti

– Iškart nusirenkite drabužius, jei jie ištepti rūgštimi.

Kontakto su oda atveju:

– iškart nuplaukite kontakto vietą dideliu kiekiu vandens.

Kontakto su akimis atveju:

– iškart skalaukite akis bėgančiu vandeniu kelias minutes; kreipkitės į gydytoją.

- Dirbdami su pažeistais akumuliatoriais visada dėvėkite apsauginius akinius ir vilkėkite atitinkamus apsauginius drabužius.
- Išimtus pažeistus akumuliatorius iškart įstatykite į rūgščiai atsparias talpas.
- Pažeistus akumuliatorius transportuokite tik tinkamose rūgščiai atspariose talpose.
- Viską, kas lietsi prie rūgšties, nuplaukite dideliu kiekiu vandens.

Tinkamas nebeveikiančių ar pažeistų akumuliatorių utilizavimas

Nebeveikiančius ar pažeistus akumuliatorius galima grąžinti atgal jūsų tiekėjui arba tiesiai „Invacare“.

8 Transportavimas

8.1 Transportavimas – bendroji informacija



DĖMESIO!

Naudojant šį elektrinį vežimėlį kaip transporto priemonės sėdynę, įvykus eismo įvykiui kyla itin sunkaus arba mirtino sužalojimo pavojus! Jis neatitinka ISO 7176-19 reikalavimų.

- Jokiomis aplinkybėmis šio elektrinio vežimėlio negalima naudoti kaip transporto priemonės sėdynės arba naudotojui transportuoti transporto priemonėje.



DĖMESIO!

Elektrinio vežimėlio naudotojui arba arti esančiam asmeniui gresia sunkaus arba mirtino sužalojimo pavojus, jei elektrinis vežimėlis pritvirtinamas naudojant 4 taškų tvirtinimo sistemą, kurią tiekia trečioji šalis, o nepakrauto vežimėlio svoris viršija didžiausią svorį, kuriam naudoti sertifikuota tvirtinimo sistema.

- Įsitikinkite, ar elektrinio vežimėlio svoris neviršija sertifikuoto tvirtinimo sistemos svorio. Remkitės tvirtinimo sistemos gamintojo dokumentais.
- Jei nežinote, kiek tiksliai sveria elektrinis vežimėlis, pasverkite jį sukalibruotomis svarstyklėmis.

8.2 Elektrinio vežimėlio transportavimas



DĖMESIO!

Pavojus susižaloti arba sugadinti

- Atlikę bet kokius, remonto ar priežiūros darbus, prieš naudodami įrangą įsitikinkite, kad visa techninė įranga patikimai pritvirtinta – priešingu atveju galima susižeisti arba padaryti žalos.
- Prieš atlikdami bet kokius techninės priežiūros darbus ar reguliuodami, atjunkite maitinimą ir ištraukite raktelį.
- Nekelkite elektrinio vežimėlio už galinės dalies – priešingu atveju galite sugadinti elektrinį vežimėlį.

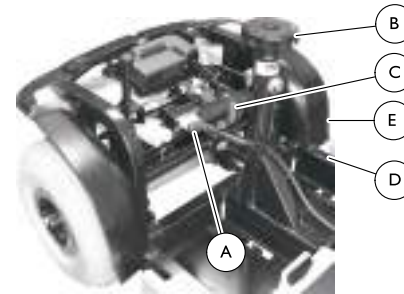

Elektrinio vežimėlio išardymas

1. Išjunkite maitinimą ir ištraukite raktelį.
2. Nuimkite krepšelį.
3. Nuimkite sėdynę. Žr. 5.5 Sėdynės nuėmimas / uždėjimas, 27. psl.
4. Išimkite akumulatorius. Žr. 8.3 Akumuliatorių išėmimas / įdėjimas, 43. psl.

5. Atjunkite pagrindinių laidų komplekto jungtį **(A)**.
6. Viena ranka laikykite sėdynės atramą **(B)**.
7. Kita ranka stumkite atpalaidavimo svirtį **(C)** link elektrinio vežimėlio galo.
8. Pakelkite sėdynės atramą, kad atskirtumėte priekinę rėmo dalį **(D)** nuo galinės rėmo dalies **(E)**.
9. Nulenkite rankeną žemyn į apatinę padėtį ir užfiksuokite.
Žr. 5.7 Rankenos kampo reguliavimas, 29. psl.

Elektrinio vežimėlio surinkimas

1. Atlenkite rankeną. *Žr. 5.7 Rankenos kampo reguliavimas, 29. psl.*
2. Laikykite sėdynės atramą **(B)**, kad sulygiuotumėte išlenktus priekinės rėmo dalies **(D)** rėmus galinės rėmo dalies **(E)** atrama.
3. Laikydami sėdynės atramą lėtai sukite priekinę rėmo dalį žemyn, kol užfiksuosite atleidimo svirtį **(C)**.
4. Užtikrinkite, kad atleidimo svirtis būtų užfiksuota ir priekinė bei galinė rėmo dalys sujungtos.
5. Prijunkite pagrindinių laidų komplekto jungtį **(A)**.
6. Įdėkite akumulatorius. *Žr. 8.3 Akumuliatorių išėmimas / įdėjimas, 43. psl.*
7. Pritvirtinkite sėdynę. *Žr. 5.5 Sėdynės nuėmimas / uždėjimas, 27. psl.*
8. Pritvirtinkite krepšelį.

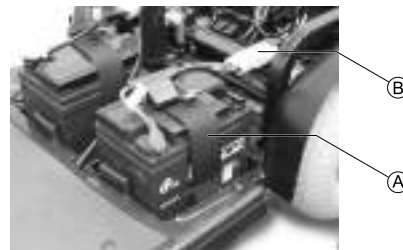

8.3 Akumuliatorių išėmimas / įdėjimas



Akumuliatorių išėmimas

1. Išjunkite maitinimą ir ištraukite raktelį.
2. Nuimkite sėdynę. *Žr. 5.5 Sėdynės nuėmimas / uždėjimas, 27. psl.*
3. Patraukite galinį dangtį į viršų, kad jį nuimtumėte.
4. Atsekite akumuliatorių laikantį dirželį **(A)**.
5. Atjunkite akumulatoriaus dirželių komplekto jungtis **(B)**.
6. Nuimkite akumulatorius nuo pagrindo.

Akumuliatorių įdėjimas

1. Uždėkite du akumulatorius ant pagrindo.
 -  Pakreipkite akumulatorius, kaip parodyta paveikslėlyje.
2. Prijunkite akumulatoriaus dirželių komplekto jungtis **(B)**.
3. Pritvirtinkite akumulatorius prie pagrindo akumulatoriaus laikančiu dirželiu **(A)**. Gerai priveržkite.
 -  Akumuliatorių laikantis dirželis turi būti po akumulatoriaus dirželių komplektais.
4. Pritvirtinkite galinį dangtį.
5. Vėl uždėkite sėdynę. *Žr. 5.5 Sėdynės nuėmimas / uždėjimas, 27. psl.*

8.4 Elektrinio vežimėlio perkėlimas į transporto priemonę



DĖMESIO!

Pavojus susižeisti ir sugadinti elektrinį vežimėlį ir transporto priemonę

Įkeliant elektrinį vežimėlį į transporto priemonę naudojant rampą kyla pavojus, kad jis gali apvirsti arba judėti nekontroliuojamas.

- Elektrinį vežimėlį į transporto priemonę perkelkite be naudotojo.
- Arba galima naudoti platforminį keltuvaž.
- Įsitikinkite, kad bendrasis elektrinio vežimėlio svoris neviršija didžiausio leistino bendrojo ramos arba platforminio keltuvaž svorio.



DĖMESIO!

Pavojus susižeisti ir sugadinti elektrinį vežimėlį

Jei elektrinį vežimėlį reikia perkelti į transporto priemonę keltuvu, kai įjungtas maitinimas, kyla pavojus, kad įrenginys gali pradėti veikti nenuspėjamai ir nukristi nuo keltuvaž.

- Prieš perkeldami elektrinį vežimėlį keltuvu išjunkite gaminį.

1. Važiukite elektriniu vežimėliu arba jį įstumkite į transporto priemonę naudodami tinkamą rampą.

8.5 Elektrinio vežimėlio pervežimas be keleivio



ATSARGIAI!

Susižalojimo pavojus

- Jeigu nepavyksta elektrinio vežimėlio patikimai įtaisyti transporto priemonėje, „Invacare“ nerekomenduoja jo vežti.

Elektrinį vežimėlį galite vežti be jokių apribojimų kelių transportu, traukiniu arba lėktuvu. Vis dėlto kai kurios transporto įmonės turi nurodymus, kuriais gali apriboti arba uždrausti kai kurias vežimo procedūras. Kiekvienu atveju pasiteiraukite transporto įmonės.

- Prieš veždami elektrinį vežimėlį įsitikinkite, kad varikliai įjungti, o nuotolinis valdymas išjungtas. „Invacare“ primygtinai rekomenduoja papildomai atjungti arba išimti akumuliatorius. Žr. skyrių „Akumuliatorių išėmimas“.
- „Invacare“ griežtai rekomenduoja pritaisyti elektrinį vežimėlį prie transporto priemonės grindų.

9 Techninė priežiūra

9.1 Techninės priežiūros įvadas

Terminu „techninė priežiūra“ vadinama bet kokia užduotis, kuria siekiama užtikrinti, kad medicininis prietaisas yra tinkamos darbinės būklės ir paruoštas naudoti pagal jo

9.2 Kontroliniai tikrinimai

Toliau pateiktose lentelėse nurodyta, kokius patikrinimus ir kaip dažnai turi atlikti naudotojas. Jei elektrinis vežimėlis neatitinka vieno iš patikrinimų reikalavimų, žr. nurodytą skyrių arba kreipkitės į įgaliotąjį „Invacare“ tiekėją. Išsamesnį patikrinimų sąrašą ir techninės priežiūros darbų instrukcijas galima rasti šio prietaiso naudojimo vadove, kurį galima gauti iš „Invacare“. Tačiau šis vadovas skirtas išmokytiems ir įgaliotiems technikams ir jame aprašomi veiksmai, kurių neturėtų atlikti naudotojas.

Kaskart prieš naudojant elektrinį vežimėlį

Elementas	Patikra	Jeigu aptikta problemų
Įspėjamasis garso signalas	Patikrinkite, ar veikia tinkamai.	Kreipkitės į tiekėją.
Akumulatoriai	Įsitikinkite, kad akumulatoriai įkrauti.	Įkraukite akumulatorius (žr. 7.2.3 Akumuliatorių įkrovimas, 38. psl).
Apšvietimo sistema	Patikrinkite, ar tinkamai veikia visos šviesos, pvz., posūkių indikatoriai bei priekiniai ir galiniai žibintai.	Kreipkitės į tiekėją.

numatytąją paskirtį. Techninė priežiūra apima įvairias sritis, tokias kaip kasdienė priežiūra ir valymas, apžiūros, remonto darbai ir atnaujinimas.

 Pasirūpinkite, kad prietaisą kartą per metus patikrintų įgaliotasis „Invacare“ tiekėjas, kad būtumėte tikri dėl jo veikimo saugumo ir patikimumo kelyje.

Kas savaitę

Elementas	Patikra	Jei aptikta problemų
Porankiai / šoninės dalys	Patikrinkite, ar porankiai tvirtai pritvirtinti prie laikiklių ir nekliba.	Priveržkite varžtą arba suveržimo svirtį, kuri laiko porankį (žr. skyrių 5.1 <i>Porankio pločio reguliavimas, 26. psl</i>). Kreipkitės į tiekėją.
Padangos (pneumatinės)	Patikrinkite, ar padangos nepažeistos ir pripūstos iki tinkamo slėgio.	Pripūskite padangą iki tinkamo slėgio (žr. skyrių 12 <i>Techniniai Duomenys, 55. psl</i>). Jei padanga pažeista, kreipkitės į tiekėją.

Kas mėnesį

Elementas	Patikra	Jei aptikta problemų
Sėdynės ir nugaros atlošo paminkštinimas	Patikrinkite, ar būklė nepriekaištinga.	Kreipkitės į tiekėją.
Visos apmuštos dalys	Patikrinkite, ar nesugadintos ir nesusidėvėjusios.	Kreipkitės į tiekėją.
Varantieji ratai	Patikrinkite, ar varantieji ratai sukasi neklibėdami. Lengviausia kam nors atsistoti už elektrinio vežimėlio ir jam važiuojant tolyn stebėti varančiuosius ratus.	Kreipkitės į tiekėją.
Elektronika ir jungtys	Patikrinkite, ar kabeliai nepažeisti, ar visos jungtys tvirtai susijungia.	Kreipkitės į tiekėją.

9.3 Ratai ir padangos**Ką daryti ratų pažeidimo atveju**

Jei pastebėsite, kad ratas pažeistas, nedelsdami kreipkitės į tiekėją. Saugumo sumetimais nebandykite rato remontuoti patys ar patikėti tai atlikti neįgaliotiems asmenims.

Ką daryti su pneumatinėmis padangomis



Pavojus sugadinti padangą ir ratlankį

Niekada nevažiuokite, jei padanga per mažai pripūsta, taip galima ją pažeisti.

Jei padanga pripūsta per daug, galima pažeisti ratlankį.

– Pripūskite padangas iki rekomenduojamo slėgio.



Patikrinkite padangų oro slėgį manometru.

Kas savaitę tikrinkite, kad padangos būtų pripūstos iki tinkamo slėgio, žr. skyrių *Kontroliniai tikrinimai*.

Rekomenduojamo padangų slėgio ieškokite ant padangos / ratlankio arba susisieki su „Invacare“. Vienetų konvertavimas pateikiamas lentelėje toliau.

psi	bar
22	1,5
23	1,6
25	1,7
26	1,8
28	1,9
29	2,0
30	2,1
32	2,2
33	2,3

psi	bar
35	2,4
36	2,5
38	2,6
39	2,7
41	2,8
44	3,0

9.4 Trumpalaikis laikymas

Aptikus rimtą gedimą elektrinį vežimėlį apsaugo keli jame įrengti saugos mechanizmai. Maitinimo modulis neleidžia elektriniam vežimėliui važiuoti.

Kai elektrinis vežimėlis yra tokios būklės ir laukiate remonto, atlikite toliau nurodytus veiksmus.

1. Išjunkite maitinimą.
2. Atjunkite akumulatorius.
Atsižvelgdami į elektrinio vežimėlio modelį, galite išimti akumuliatorių blokus arba atjungti akumuliatorius nuo maitinimo modulio. Žr. atitinkamą skyrių apie akumuliatorių atjungimą.
3. Kreipkitės į tiekėją.

9.5 Ilgalaikis laikymas

Jei elektrinis vežimėlis nenaudojamas ilgesnį laiką, jį reikia paruošti laikyti, kad būtų užtikrinta ilgesnė elektrinio vežimėlio ir akumuliatorių eksploataavimo trukmė.

Elektrinio vežimėlio ir akumuliatorių laikymas

- Elektrinį vežimėlį rekomenduojame laikyti 15 °C temperatūroje; laikydami venkite itin aukštos arba žemos temperatūros, kad užtikrintumėte ilgą gaminio ir akumuliatorių eksploataavimo trukmę.
- Komponentai išbandyti ir patvirtinti laikyti esant didesniai temperatūros diapazonui, kaip nurodyta toliau.
 - Elektrinį vežimėlį leidžiama laikyti nuo –40 °C iki 65 °C temperatūroje.
 - Akumuliatorius leidžiama laikyti nuo –25 °C iki 65 °C temperatūroje.
- Net ir nenaudojami akumuliatoriai išsitraukia savaime. Jei elektrinis vežimėlis laikomas ilgiau kaip dvi savaites, geriausia akumuliatorius atjungti nuo maitinimo moduly. Atsižvelgdami į elektrinio vežimėlio modelį, galite išimti akumuliatorių blokus arba atjungti akumuliatorius nuo maitinimo moduly. Žr. atitinkamą skyrių apie akumuliatorių atjungimą. Jei nežinote, kurį kabelį atjungti, kreipkitės į tiekėją.
- Prieš laikant akumuliatorius reikia visada iki galo įkrauti.
- Jei elektrinį vežimėlį laikysite ilgiau kaip keturias savaites, kartą per mėnesį patikrinkite akumuliatorius ir, jei reikia, juos įkraukite (prieš matuokliui pradędant rodyti pusę įkrovos), kad išvengtumėte pažeidimo.
- Laikykite sausoje, gerai vėdinamoje patalpoje, apsaugotoje nuo išorinio poveikio.
- Pneumatines padangas pripūskite šiek tiek per daug.
- Pastatykite elektrinį vežimėlį ant grindų, kurių paviršius dėl kontakto su padangų guma nepakeis spalvos.

Elektrinio vežimėlio paruošimas naudoti

- Akumuliatorius vėl prijunkite prie maitinimo moduly.

- Prieš naudojant akumuliatoriai turi būti įkrauti.
- Elektrinį vežimėlį turi patikrinti įgaliotasis „Invacare“ tiekėjas.

9.6 Valymas ir dezinfekavimas

9.6.1 Bendroji saugos informacija



ATSARGIAI!

Užteršimo rizika

- Imkitės atsargumo priemonių ir naudokite tinkamas apsaugos priemones.



ATSARGIAI!

Elektros smūgio ir gaminio pažeidimo pavojus

- Jei reikia, išjunkite įrenginį ir atjunkite jį nuo elektros tinklo.
- Valydami elektroninius komponentus, atsižvelkite į jų apsaugos klasę dėl vandens patekimo.
- Užtikrinkite, kad į kištuką ar sieninį lizdą nepatektų vandens.
- Nelieskite maitinimo lizdo šlapiomis rankomis.

**SVARBU!**

Valant netinkamais skysčiais ar netinkamu būdu galima pažeisti arba sugadinti gaminį.

- Visos naudojamos valymo priemonės ir dezinfekantai turi būti veiksmingi, suderinami vienas su kitu ir nekenkti valomoms medžiagoms.
- Nenaudokite korozinių skysčių (šarmų, rūgšties ir pan.) arba abrazyvinių valymo priemonių. Jei valymo instrukcijose nenurodyta kitaip, rekomenduojame naudoti paprastą buitinę valymo priemonę, pvz., indų plovimo skystį.
- Nenaudokite tirpiklių (celiuliozės skiediklio, acetono ir pan.), kurie gali pakeisti plastiko struktūrą arba ištirpdyti priklijuotas etiketes.
- Prieš pakartotinai naudodami gaminį atidžiai patikrinkite, ar jis visiškai sausas.



Jei reikia valyti ir dezinfekuoti klinikinėje ar ilgalaikės priežiūros aplinkoje, vadovaukitės vidaus procedūromis.

9.6.2 Valymo intervalai**SVARBU!**

Reguliariai valant ir dezinfekuojuant užtikrinamas sklandus veikimas, padidinama eksploataavimo trukmė ir apsaugoma nuo užteršimo.

Valykite ir dezinfekuokite gaminį

- reguliariai, kai jis naudojamas,
- prieš ir po bet kokios techninės priežiūros procedūros,
- kai jis buvo susilietęs su kūno skysčiais,
- prieš naudodami jį naujam naudotojui.

9.6.3 Valymas**SVARBU!**

– Negalima valyti gaminio automatine plovimo įranga arba naudoti aukšto slėgio ar valymo garais įrangos.

**SVARBU!**

Dėl purvo ir smėlio bei jūros vandens poveikio gali sugesti guoliai ir, jei bus pažeisti, gali imti rūdyti plieninių dalių paviršius.

- Sąlytis su smėliu ir jūros vandeniu turėtų būti trumpalaikis, o po kiekvieno apsilankymo papildim�je gaminį reikia išvalyti.
- Jeigu gaminys nešvarus, kuo greičiau nuvalykite purvą drėgna šluoste ir kruopščiai nusauskite.

1. Nuimkite bet kokią sumontuotą papildomą įrangą (tik tokią, kuriai nuimti nereikia įrankių).
2. Atskiras dalis nuvalykite šluoste arba minkštu šepetėliu, paprastomis buitinėmis valymo priemonėmis (pH = 6–8) ir šiltu vandeniu.
3. Nuskalaukite dalis šiltu vandeniu.
4. Kruopščiai nusausinkite dalis sausa šluoste.

 Norint pašalinti įbrėžimus ir atkurti blizgesį, galima naudoti automobilių laką ir minkštą vašką ant dažytų metalinių paviršių.

Apmušalo valymas

Kaip valyti apmušalą, žr. instrukcijas, nurodytas ant sėdynės, pagalvėlės ir atlošo užvalkalo esančiose etiketėse.

9.6.4 Dezinfekavimas

 Informacija apie rekomenduojamas dezinfekavimo priemones ir metodus pateikiama interneto svetainėje <https://vah-online.de/en/for-users>.

1. Visus paprastai pasiekiamus paviršius nuvalykite minkšta šluoste ir įprastine buitine dezinfekavimo priemone.
2. Palaukite, kol gaminys nudžius.

10 Po naudojimo

10.1 Atnaujinimas

Gaminys gali būti naudojamas pakartotinai. Atnaujinkite gaminį kitam naudotojui atlikdami toliau nurodytus veiksmus:

- Tikrinimas
- Valymas ir dezinfekavimas
- Pritaikymas kitam naudotojui

Išsamios informacijos žr. *9 Techninė priežiūra, 45. psl* ir šio gaminio naudojimo vadovą.

Pasirūpinkite, kad perduodant gaminį kitam naudotojui, naudotojo vadovas taip pat būtų perduodamas.

Jei aptinkama kokių nors pažeidimų ar gedimų, gaminio pakartotinai nenaudokite.

10.2 Išmetimas



DĖMESIO!

Pavojus aplinkai

Įrenginyje yra akumuliatorių.

Šiame gaminyje gali būti medžiagų, kurios gali būti kenksmingos aplinkai, jei išmetamos vietose (sąvartynuose), kurios nėra tam tinkamos pagal teisės aktus.

- **NEIŠMESKITE** akumuliatorių kartu su įprastomis buitinėmis atliekomis.
- Akumulatorius **BŪTINA** nuvežti į tinkamą atliekų šalinimo vietą. Grąžinimas yra nemokamas ir būtinas pagal teisės aktus.
- Išmeskite tik išsikrovusius akumulatorius.
- Prieš išmesdami uždenkite ličio akumuliatorių gnybtus.
- Daugiau informacijos apie akumulatoriaus tipą žr. akumulatoriaus etiketėje arba skyriuje *12 Techniniai Duomenys, 55. psl*.

Tausokite aplinką ir pasibaigus šio gaminio eksploatacijai atiduokite jį perdirbti perdirbimo įmonei.

Išardykite gaminį ir jo dalis, kad galėtumėte atskirti skirtingas medžiagas ir jas būtų galima atskirai perdirbti.

Panaudoti gaminiai ir pakuotės turi būti išmetami ir perdirbami laikantis konkrečioje šalyje galiojančių atliekų apdorojimo teisės aktų ir taisyklių. Norėdami gauti daugiau informacijos, kreipkitės į vietos atliekų tvarkymo įmonę.

11 Trikčių diagnostika

11.1 Diagnostika ir trikčių šalinimas

Elektroninė sistema teikia diagnostinę informaciją, kuri padeda specialistui nustatyti ir pašalinti elektrinio vežimėlio triktis. Jei yra triktis, būsenos ekranas sumirksi keletą kartų, nustoja, tada vėl mirksi. Trikties tipas nurodomas mirksėjimų skaičiumi kiekvienoje grupėje, tai vadinama „mirksinčių kodu“.

Elektroninė sistema reaguoja skirtingai, atsižvelgiant į trikties rimtumą ir poveikį naudotojo saugai. Pavyzdžiui, ji gali:

- rodyti mirksintį kodą kaip įspėjimą ir leisti toliau važiuoti ir įprastai naudoti;
- rodyti mirksintį kodą, sustabdyti elektrinį vežimėlį ir neleisti toliau važiuoti, kol nebus išjungta ir vėl įjungta elektroninė sistema;
- rodyti mirksintį kodą, sustabdyti elektrinį vežimėlį ir neleisti toliau važiuoti, kol bus pašalinta triktis.

11.1.2 Klaidų ir diagnostikos kodai

Mirksintis kodas	Gedimas	Pasekmė elektriniam vežimėliui	Pastabos
1	Akumulatorius reikia įkrauti	Toliau važiuoja	<ul style="list-style-type: none"> • Akumulatoriai išsikrovė. Kuo greičiau įkraukite akumulatorius.
2	Akumulatoriaus įtampa per žema	Nustoja važiuoti	<ul style="list-style-type: none"> • Akumulatoriai išsekę. Įkraukite akumulatorius. • Jei išjungsite elektrinį vežimėlį kelioms minutėms, akumulatoriai gali reikuperuoti energiją, ir bus įmanoma nuvažiuoti trumpą atstumą. Tai turėtumėte daryti tik avariniu atveju, nes tokiu būdu akumulatoriai per daug išsikrauna.

Išsamius atskirų mirksinčių kodų aprašus, įskaitant galimas priežastis ir trikčių šalinimo būdus, rasite skyriuje 11.1.2 *Klaidų ir diagnostikos kodai*, 52. psl.

11.1.1 Klaidų diagnostika

Jei elektrinis vežimėlis rodo klaidą, naudokitės šiuo vadovu, kad nustatytumėte triktį.



Prieš atlikdami diagnostiką, įsitikinkite, kad elektrinis vežimėlis įjungtas rakteliu.

Jei būsenos ekranas IŠJUNGTA:

- patikrinkite, ar ĮJUNGTA raktelis.
- Patikrinkite, ar visi kabeliai tinkamai prijungti.

Jei būsenos juostos indikatorius MIRKSI:

- suskaičiuokite mirksėjimų skaičių, tada eikite prie kito skyriaus.

Mirksintis kodas	Gedimas	Pasekmė elektriniam vežimėliui	Pastabos
3	Akumulatoriaus įtampa per aukšta	Nustoja važiuoti	<ul style="list-style-type: none"> • Akumulatoriaus įtampa yra per aukšta. Jei akumuliatorių įkroviklis prijungtas, atjunkite jį nuo elektrinio vežimėlio. • Elektroninė sistema įkrauna akumuliatorius, kai važiuojate į pakalnę ar stabdote. Ši triktis atsiranda, kad proceso metu akumulatoriaus įtampa tampa per aukšta. Išjunkite ir vėl įjunkite elektrinį vežimėlį.
4	Viršytas galios laikas	Nustoja važiuoti	<ul style="list-style-type: none"> • Didžiausia srovė buvo viršyta per ilgai, tikriausiai todėl, kad variklio apkrova buvo per didelė ar kelyje buvo nepajudinama kliūtis. Išjunkite elektrinį vežimėlį, palaukite kelias minutes, tada vėl įjunkite. • Elektroninė sistema nustatė variklio trumpą sujungimą. Patikrinkite, ar nėra laidų pynės trumpo sujungimo, ir patikrinkite variklį. • Kreipkitės į „Invacare“ tiekėją.
5	Stabdžių gedimas	Nustoja važiuoti	<ul style="list-style-type: none"> • Įsitikinkite, kad išjungimo svirtis yra įjungimo padėtyje. • Pažeista stabdymo ritė arba kabeliai. Patikrinkite, ar nėra magnetinių stabdžių ir kabelių atviros grandinės ar trumpo sujungimo. Kreipkitės į „Invacare“ tiekėją.
6	Įjungiant elektrinį vežimėlį nenustatyta neutrali padėtis.	Nustoja važiuoti	<ul style="list-style-type: none"> • Pavarų svirtis nebuvo nustatyta neutralioje padėtyje, kai buvo pasuktas raktelis. Nustatykite pavarų svirtį į neutralią padėtį, išjunkite maitinimą ir vėl įjunkite. • Gali prireikti pakeisti pavarų svirtį. Kreipkitės į „Invacare“ tiekėją.

Mirksintis kodas	Gedimas	Pasekmė elektriniam vežimėliui	Pastabos
7	Greičio potenciometro triktis	Nustoja važiuoti	<ul style="list-style-type: none"> • Pavarų svirties valdikliai gali būti sugedę ar netinkamai prijungti. Patikrinkite, ar nėra kabelių atviros grandinės ar trumpo sujungimo. • Potenciometras netinkamai sureguliuotas ir jį reikia pakeisti. Kreipkitės į „Invacare“ tiekėją.
8	Variklio įtampos klaida	Nustoja važiuoti	<ul style="list-style-type: none"> • Variklis arba jo kabeliai yra sugedę. Patikrinkite, ar nėra kabelių atviros grandinės ar trumpo sujungimo.
9	Kita vidinė klaida	Nustoja važiuoti	<ul style="list-style-type: none"> • Kreipkitės į „Invacare“ tiekėją.
10	Stūmimo / laisvosios eigos režimo klaida	Nustoja judėti	<ul style="list-style-type: none"> • Elektrinis vežimėlis viršijo didžiausią leistiną greitį stumiant ar važiuojant laisvąja eiga. Išjunkite ir vėl įjunkite elektroninę sistemą.

12 Techniniai Duomenys

12.1 Techninės charakteristikos

Čia pateikta techninė informacija taikoma esant standartinei konfigūracijai arba duomenys turi būti laikomi didžiausiomis pasiekiamomis vertėmis. Jei pridedama priedų, vertės gali skirtis. Kiek būtent gali skirtis vertės, nurodyta atitinkamiems priedams skiriuose skyriuose.

 Turėkite omenyje, kad kai kuriais atvejais išmatuotos vertės gali skirtis iki ± 10 mm.

Leistinos naudojimo ir laikymo sąlygos	
Naudojimo temperatūros intervalas pagal ISO 7176-9	<ul style="list-style-type: none"> • nuo -25 °C iki $+50$ °C
Rekomenduojama laikymo temperatūra	<ul style="list-style-type: none"> • 15 °C
Laikymo temperatūros intervalas pagal ISO 7176-9	<ul style="list-style-type: none"> • nuo -25 °C iki $+65$ °C su akumulatoriais • nuo -40 °C iki $+65$ °C be akumuliatorių

Elektros sistema	
Varikliai	<ul style="list-style-type: none"> • 1 x 240 W
Akumulatoriai	<ul style="list-style-type: none"> • 2 x 12 V / 36 Ah (C20) sandarus / AGM • 2 x 12 V / 40 Ah (C20) sandarus / AGM • 2 x 12 V / 40 Ah (C20) sandarus / gelis
Pagrindinis saugiklis	<ul style="list-style-type: none"> • 70 A
Apsaugos klasė	IPX4 ¹

Įkroviklis	
Išėjimo srovė	<ul style="list-style-type: none"> • ± 5 A
Išėjimo įtampa	<ul style="list-style-type: none"> • 24 V vardinė (12 elementų)

Padangos	
Padangų tipas	<ul style="list-style-type: none"> • 10 col. pneumatinė arba nepraduriama
Padangų slėgis	<p>Didžiausias rekomenduojamas padangų slėgis barais arba kilopaskaliais nurodytas ant padangos ar ratlankio šoninės sienelės. Jei pateikta daugiau kaip viena vertė, taikoma mažesnioji atitinkamais vienetais.</p> <p>(Leistinas nuokrypis – –0,3 bar; 1 bar = 100 kPa)</p>

Važiavimo charakteristikos	
Greitis (priklauso nuo šalies; paklauskite tiekėjo, koks greitis galimas jūsų šalyje)	<ul style="list-style-type: none"> • 6 km/val. • 8 km/val.
Trumpiausias stabdymo kelias	<ul style="list-style-type: none"> • 1 000 mm (6 km/val.) • 1500 mm (8 km/val.)
Vardinis nuolydis ²	<ul style="list-style-type: none"> • 10° (17,5 %)
Didžiausias įveikiamas kliūties aukštis	<ul style="list-style-type: none"> • 60 mm
Posūkio skersmuo	<ul style="list-style-type: none"> • 2620 mm (4 ratų versija) • 2320 mm (3 ratų versija)
Posūkio plotis	<ul style="list-style-type: none"> • 1520 mm
Važiavimo nuotolis pagal ISO 7176-4 ³	<ul style="list-style-type: none"> • 38 km (8 km/val.) • 34 km (6 km/val.)

Matmenys pagal ISO 7176–15	
Bendras ilgis	<ul style="list-style-type: none"> • 1220 mm
Pavaros bloko plotis	<ul style="list-style-type: none"> • 590 mm
Bendras plotis (rankų atramos reguliavimo intervalas)	<ul style="list-style-type: none"> • 580–730 mm

Matmenys pagal ISO 7176–15	
Bendras aukštis	<ul style="list-style-type: none"> • 990 mm (standartinė sėdynė) • 987–1225 mm (sėdynė su atrama)
Sėdynės plotis	<ul style="list-style-type: none"> • 470 mm
Sėdynės gylis	<ul style="list-style-type: none"> • 410 mm
Sėdynės kampas	<ul style="list-style-type: none"> • 6°
Atlošo aukštis ⁴	<ul style="list-style-type: none"> • 475 mm (standartinė sėdynė) • 472–710 mm (sėdynė su atrama)
Atlošo kampas	<ul style="list-style-type: none"> • 99,5°
Rankų atramos aukštis	<ul style="list-style-type: none"> • 200 mm

Svoris	
Svoris su visa įranga	<ul style="list-style-type: none"> • 83,5 kg

Komponentų svoris	
Važiuklė	<ul style="list-style-type: none"> • 3 ratų: apie 40,5 kg • 4 ratų: apie 46 kg
Sėdynė	<ul style="list-style-type: none"> • apie 14 kg
Akumulatoriai	<ul style="list-style-type: none"> • apie 12 kg, vienas akumulatorius

Apkrova	
Didžiausia apkrova	<ul style="list-style-type: none"> • 136 kg

Ašių apkrova	
Didžiausia priekinės ašies apkrova	• 85 kg
Didžiausia galinės ašies apkrova	• 160 kg

- 1 IPX4 klasifikacija nurodo, kad elektros sistema lieka apsaugota užtiškus vandens.
- 2 Statinis stabilumas pagal ISO 7176-1 = 9° (15,8 %).
Dinaminis stabilumas pagal ISO 7176-2 = 6° (10,5 %).
- 3 Pastaba. Elektrinio vežimėlio važiavimo nuotolį iš esmės lemia aplinkos veiksniai, pvz., vežimėlio greičio nuostata, akumuliatorių įkrova, aplinkos temperatūra, vietovės topografija, kelio paviršiaus ypatumai, slėgis padangose, naudotojo svoris, važiavimo būdas ir akumuliatorių naudojimas apšvietimui, pagalbiniam varikliams ir kt.
Nurodytos vertės yra didžiausios teoriškai pasiekiamos vertės, nustatytos pagal ISO 7176-4.
- 4 Išmatuota be sėdynės pagalvėlės.

13 Techninė priežiūra

13.1 Atlikti patikrinimai

Kad visi patikrinimo grafike išvardyti aptarnavimo ir remonto darbai atlikti tinkamai, patvirtinama parašu su antspaudu. Reikalingų atlikti patikrinimo darbų sąrašą rasite naudojimo vadove, kurį galite įsigyti iš „Invacare“.

Pristatytų prekių tikrinimas	1-asis metinis tikrinimas
Įgaliotojo tiekėjo antspaudas / data / parašas	Įgaliotojo tiekėjo antspaudas / data / parašas
2-asis metinis tikrinimas	3-iasis metinis tikrinimas
Įgaliotojo tiekėjo antspaudas / data / parašas	Įgaliotojo tiekėjo antspaudas / data / parašas

4-asis metinis tikrinimas	5-asis metinis tikrinimas
Įgaliotojo tiekėjo antspaudas / data / parašas	Įgaliotojo tiekėjo antspaudas / data / parašas

Pastaboms

„Invacare“ atstovai / platintojai

Eastern Europe, Middle East & CIS:

Invacare EU Export
Am Achener Hof 8
D-88316 Isny
Tel: (49) (0)7562 700 397
eu-export@invacare.com
www.invacare-eu-export.com



Atstovas Europoje:

EMERGO EUROPE
Prinsessegracht 20
2514 AP, The Hague
Nyderlandai



Importuotojas:

Invacare GmbH
Am Achener Hof 8
D-88316 Isny
Vokietija



Gamintojas:

CHIEN TI ENTERPRISE CO. LTD.
No. 13, Lane 227, Fu Ying Road
Hsin Chuang, Taipei, Taivanas
KLR

1510613-S 2021-01-01



Making Life's Experiences Possible®



Yes, you can.®